

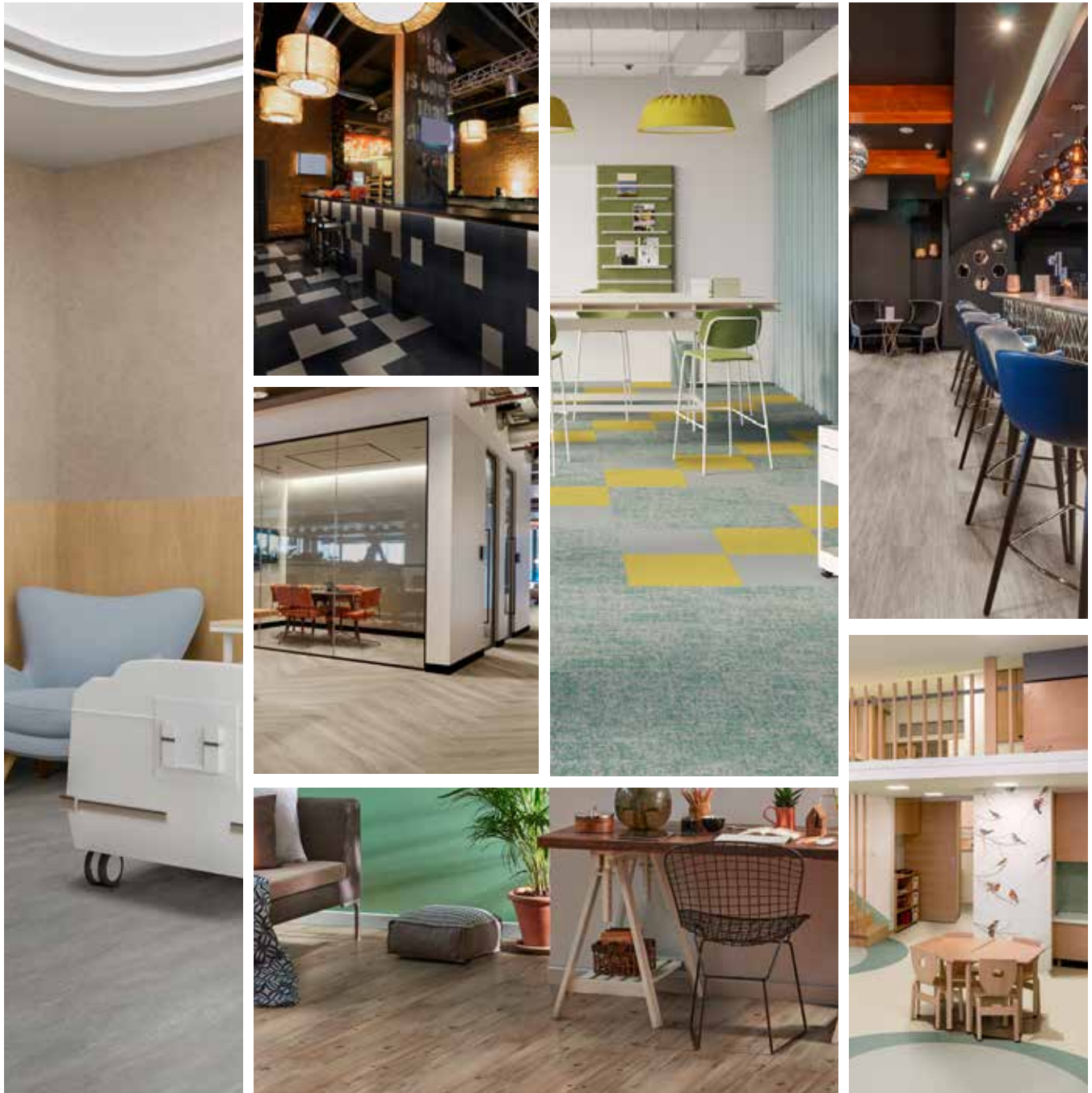

PRODUTOS E ACESSÓRIOS

ARTGROUND

LÍDER MUNDIAL NA FABRICAÇÃO DE PISOS VINÍLICOS



UMA GAMA COMPLETA DE SOLUÇÕES

Vinílico - Carpete - Madeira - Linóleo - Pisos Esportivos - Borracha - Acessórios e Complementos

TARKETT NO BRASIL E NO MUNDO

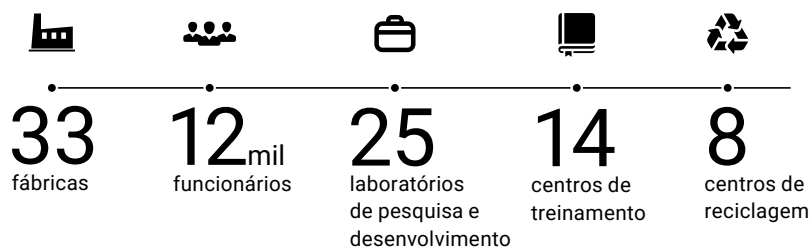



ÍNDICE

TARKETT DESIGN HUMANO-CONSCIENTE®

NOSSO COMPROMISSO

Profunda compreensão humana.
Escolhas conscientes. Para as pessoas e o planeta.
Com você a cada passo.

VIVENDO O POSICIONAMENTO

NOSSO MANIFESTO DE SUSTENTABILIDADE

SPC Rev I - MAR/25

Linha Tech

LVT AUTOPORTANTE

Linha iD Square®

Linha Square® Flow

LVT Rev II - MAI/26

Linha Ambienta®

Linha Essence® 30

Recanto DOMA

Linha Injoy®

PAVIFLEX Rev I - MAI/26

Linha Paviflex® Natural

CARPETES Rev II - MAI/26

Linha Desso®

Linha Basic®

MANTAS COMERCIAIS Rev III - MAI/26

Linha iQ Optima®

Linha iQ Granit®

Linha iQ Eminent®

Linha iQ Surface®

Linha Eclipse Premium®

Linha Standard Plus®

Linha Vylon Plus®

Linha iQ Toro SC®

Linha Decode®

Linha Omnisports®

Linha ProtectWALL

MANTAS RESIDENCIAIS Rev I - MAI/26

Linha Imagine®

Linha Decorflex®

COMPLEMENTOS Rev II - MAI/26

Rodapés de poliestireno

Acabamentos em metal

Acessórios de PVC

Tarkomassa® - Tarkoprimer® - Tarkoblock®

Adesivos



TARKETT
DESIGN HUMANO-
CONSCIENTE®

Há mais de 140 anos, o nosso compromisso é estar ao lado das gerações presentes e futuras, criando revestimentos e superfícies desportivas que sejam bons para as pessoas e para o planeta. É uma forma holística de fazer negócios, capaz de conciliar as expectativas específicas de cada um de nossos clientes com os profundos desafios de proteger o meio ambiente. Trabalhando em conjunto com nossos parceiros, oferecemos espaços mais seguros e saudáveis nos quais as pessoas podem alcançar seu potencial máximo.

Cumprimos isso por meio da sinergia de três compromissos:

- **Profunda Compreensão Humana.**
- **Escolhas Conscientes para as pessoas e para o planeta.**
- **Com você a cada passo.**

TARKETT DESIGN HUMANO-CONSCIENTE®

É nosso compromisso estar ao lado das gerações presentes e futuras, para criar revestimentos e superfícies desportivas que sejam bons para as pessoas e para o planeta. E fazemos isso todos os dias.

PROFUNDA COMPREENSÃO HUMANA.

Para impactar positivamente não apenas o dia a dia das pessoas, como também as gerações futuras, temos que começar com uma compreensão profunda das pessoas; aquelas que criam com nossos produtos, confiam neles e as que cuidam deles. Nós nos envolvemos continuamente com nossos clientes para garantir que atendamos às suas necessidades e expectativas específicas.

ESCOLHAS CONSCIENTES. PARA AS PESSOAS E O PLANETA.

Quando se trata de pessoas e do planeta, não consideramos um sem pensar no outro. Comprometemo-nos todos os dias com a criação de espaços incríveis. Para nós, isso significa ultrapassar os padrões de qualidade do ar interno, instituir normas de materiais saudáveis, reduzir nossa pegada de carbono e criar uma economia circular apoiada pelos princípios Cradle to Cradle®. Fazendo o melhor, para as pessoas e o planeta.

COM VOCÊ. A CADA PASSO.

Qualidade, confiança e segurança definem nossa abordagem. Como nos comprometemos com a execução perfeita de cada espaço, trabalhamos em estreita colaboração com nossos parceiros comerciais e residenciais em todos os estágios de planejamento, uso e reciclagem. E com serviços locais feitos sob medida para diversos clientes e comunidades, nos comprometemos a nos conectar – em todas as direções.

PROFUNDA COMPREENSÃO HUMANA.

Para impactar positivamente não apenas o dia a dia das pessoas, como também as gerações futuras, temos que começar com uma compreensão das pessoas, aquelas que criam com os nossos produtos, confiam neles e as que cuidam deles.

Nós nos envolvemos continuamente com nossos clientes para garantir que atendamos às suas necessidades e expectativas específicas.



DESSO® AIRMASTER®

Design desenvolvido para aumentar a saúde e o bem-estar das pessoas em escritórios, escolas, ambientes de saúde e outros edifícios públicos. Está comprovado que a sua tecnologia patenteada do Airmaster® reduz a concentração de pó fino no ar por até 4x mais que os carpetes comuns, e é 8x mais eficaz que os demais pisos.



TECNOLOGIA EXTREME PROTECTION

Entendemos que tempo e água são bens preciosos. Graças a essa tecnologia Tarkett, diversos de nossos produtos apresentam maior durabilidade. Ela é 7x mais fácil de limpar que os pisos comuns, e ainda reduz a necessidade de água e detergente.



iQ – LINHA INTELLIGENT QUALITY

O vinílico homogêneo de mais alto desempenho do mundo. Uma exclusividade Tarkett com extrema durabilidade, que não demanda o uso de cera e pode ser restaurado sem limites, proporcionando mais economia e segurança.



DESIGN FOCADO PARA A DEMÊNCIA

A Tarkett desenvolveu um estudo capaz de promover a redução de acidentes e a diminuição da ansiedade para aqueles que vivem com demência. Sendo a cor, o contraste, a textura e os materiais utilizados nos ambientes fundamentais para promover a qualidade de vida e segurança de locomoção dessas pessoas.

ESCOLHAS CONSCIENTES. PARA AS PESSOAS E O PLANETA.

Quando se trata de pessoas e do planeta, não consideramos um sem pensar no outro.

Comprometemo-nos todos os dias com a concepção de espaços incríveis.

Para nós, isso significa ultrapassar os padrões de qualidade do ar interno, instituir normas de materiais saudáveis, reduzir nossa pegada de carbono e criar uma economia circular apoiada pelos princípios Cradle to Cradle®. Fazendo melhor, para as pessoas e o planeta.



A Tarkett faz parte do seleto grupo de 2% de empresas com o nível mais alto no CDP (Carbon Disclosure Project).



A Tarkett alcançou o Nível Platinum na EcoVadis em 2024, a renomada plataforma de classificação de sustentabilidade.



Em conformidade com os princípios da ONU.



QUALIDADE DO AR INTERNO

Passamos 90% do tempo em ambiente interno. Desta forma, é imprescindível pensar na qualidade do ar interno. Por isso, 98% de nossos pisos têm baixos COVs. Nossa Linha iD Square® apresenta COVs ultrabaixos, com emissões inferiores a 10µg/m3.



ECONOMIA CIRCULAR

68% de nossas matérias-primas não contribuem para a escassez de recursos. 27% do consumo de energia vêm de energias renováveis (por exemplo: biomassa, geotérmica e solar).



BONS MATERIAIS

Na Tarkett, exigimos saber cada detalhe sobre os materiais que usamos. É por isso que somos focados na saúde e sustentabilidade.



LIVRE DE FTALATOS

Desde 2018, usamos plastificantes sem ftalatos em todos os nossos produtos (conteúdo reciclado incluso).



PROGRAMA RESTART

Nós coletamos e reciclamos nossos pisos vinílicos através do ReStart®. Até 2025, coletamos mais de 219 toneladas de sobras de piso no Brasil.

COM VOCÊ.
A CADA PASSO.

QUALIDADE, CONFIANÇA E SEGURANÇA DEFINEM NOSSA ABORDAGEM.

Como nos comprometemos com a execução perfeita de cada espaço, trabalhamos em estreita colaboração com nossos parceiros comerciais e residenciais em todos os estágios de planejamento, uso e reciclagem.

E com serviços locais feitos sob medida para diversos clientes e comunidades, nos comprometemos a nos conectar – em todas as direções.

APOIANDO AS COMUNIDADES LOCAIS E INICIATIVAS GLOBAIS



TARKETT ACADEMY

Realizamos constantes treinamentos para profissionais da área, instaladores e estudantes, através do nosso Tarkett Academy.

RESPEITANDO E DESENVOLVENDO NOSSAS EQUIPES



LIDERANÇA

27% de **mulheres** nos cargos de gerentes e lideranças executivas.
Objetivo 2025: 30%



PLANOS DE CARREIRA

57% das posições abertas são **preenchidas** por **funcionários**.
Objetivo 2025: 70%

NOSSO MANIFESTO DE SUSTENTABILIDADE

A busca por sempre mais está ultrapassando nossos limites e ameaçando nosso planeta.

O jogo deve mudar, precisamos encontrar uma maneira de entregar mais com menos.

Como fabricantes de pisos e profissionais de pisos, temos um papel fundamental a desempenhar.

Assim como você, nós nos questionamos: e se pudermos mudar as regras básicas, não produzindo mais, mas produzindo cada vez melhor? Estamos aqui para tornar cada passo melhor.

Vamos deixar de fazer pisos como de costume, fazendo pisos com menos...

MENOS CARBONO, MENOS ÁGUA, MENOS RESÍDUOS.

Juntos somos **construtores de mundos**.

Juntos temos **responsabilidade**.

Juntos podemos trabalhar para **garantir nosso futuro**.

Juntos estamos **construindo um novo terreno** – sobre o qual **todos podemos** nos manter **firmes** para as **gerações que virão**.

Juntos estamos **construindo**...

O caminho para pisos melhores.



The way to better floors.

Os pisos da Tarkett possuem características específicas para atender a diferentes necessidades. Verifique a classificação de uso de cada linha e conte com a melhor performance.

INDICADO PARA

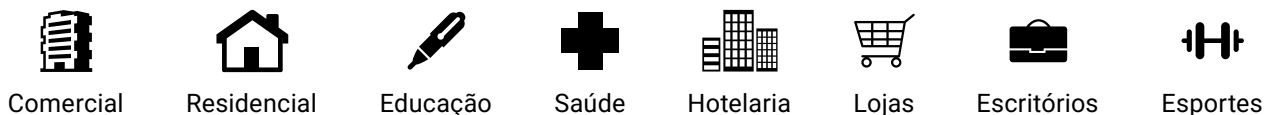

CLASSIFICAÇÃO DAS ÁREAS DE USO (ISO 10874)

USO RESIDENCIAL

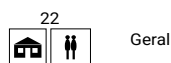

USO COMERCIAL

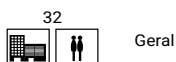

USO INDUSTRIAL

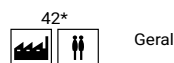

* Não é recomendada a utilização de pneus com borracha sintética derivada de petróleo. Importante: consulte informações completas sobre a instalação, limpeza e conservação de nossos produtos em www.tarkett.com.br. Em caso de dúvidas, entre em contato pelo 0800 011 91 22.

FORMATO IDEAL PARA SUA OBRA



Modulares
(placas e réguas)



Monolíticos
(mantas heterogêneas e homogêneas)

A escolha do formato pode depender também do segmento do seu projeto. Por exemplo, algumas áreas da saúde requerem o uso de produtos com o menor número de juntas. Dessa forma, o ideal é utilizar um piso em mantas.

Encontre todas as informações que você precisa. Entenda o esquema:

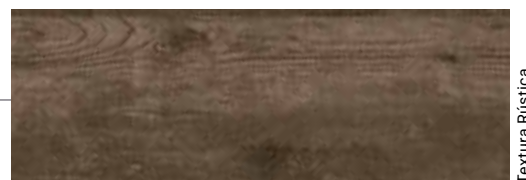

24192695 - Flamboyant

Formato, código e nome

Amostra

Textura

Textura Rústica

ADESIVO

Para cada linha, um adesivo específico. Confira:

Produto	Globalfix®	Fadecril®	Traffix®	Tackfix®	Selanfix®
iD Square®	•			•	
Square® Flow	•			•	
Ambienta®	•				
Essence® 30	•				
Recanto DOMA	•				
Injoy®	•				
Paviflex® Natural	•	•			
Desso®				•	
Basic®	•			•	
iQ Optima®	•				
iQ Granit®	•				
iQ Eminent®	•				
iQ Surface®	•				
Eclipse Premium®	•				
Standard Plus®	•				
Vylon Plus®	•				
iQ Toro SC®	•		•		
Decode**	•				•*
Omnisports®	•				
ProtectWALL	•				
Imagine®	•				•
Decorflex®	•				•

Siga as instruções de aplicação conforme embalagem do produto.

IMPORTANTE: a Linha Tech não requer adesivo em sua instalação.

*Exceto em áreas de saúde.

ARMAZENAGEM DOS PRODUTOS

Ao receber os produtos, atente-se aos detalhes:



Aclimatar o piso e os adesivos.



Manter as caixas na posição horizontal.



Manter os rolos na posição vertical.



Contratar mão de obra especializada.

COMO ESCOLHER SEU PISO

Siga o passo a passo e veja como escolher o piso ideal para sua obra:

1. TIPO DO AMBIENTE:

Residencial ou Comercial?

Se for Comercial, qual o segmento?

Temos soluções para os mais diversos segmentos, como Educação, Saúde, Hotelaria, Lojas, Escritórios ou Esportes.

2. ANÁLISE DO CONTRAPISO:

Obra ou Reforma?

Verifique o **Manual Geral de Instalação** em www.tarkett.com.br e consulte contrapisos permitidos e não permitidos.

3. VERIFIQUE O FORMATO:

Para garantir uma escolha ainda mais personalizada, a Tarkett disponibiliza 3 formatos de pisos: régua, placas e mantas. Verifique qual é a opção ideal para seu projeto!

4. ADESIVO:

Confira na tabela ao lado o adesivo indicado para seu piso e garanta maior aderência na aplicação e a durabilidade do sistema.

5. RECEBENDO OS PRODUTOS:

As recomendações de armazenagem dos produtos garantem a qualidade da instalação dos produtos.

6. INSTALAÇÃO:

A Tarkett possui algumas soluções para corrigir o contrapiso antes da instalação: Tarkomassa® Autonivelante, Tarkomassa® Preparação, Tarkomassa® Fastplan, Tarkoprimer® e Tarkoblock®. Conheça todos os detalhes e garanta a melhor instalação para sua obra.

SPC

A Linha Tech, piso vinílico SPC (Stone Plastic Composite), conta com tecnologia avançada, composta por uma mistura de polímeros com carbonato de cálcio (CaCO_3) e substrato de plástico, que proporcionam sua base rígida e resistente, gerando uma estabilidade dimensional maior.

Linha Tech

LINHA TECH

Personalidade e durabilidade

A Linha Tech, piso vinílico SPC (Stone Plastic Composite), conta com tecnologia avançada, composta por uma mistura de polímeros com carbonato de cálcio (CaCO₃) e substrato de plástico, que proporcionam sua base rígida e resistente, gerando uma estabilidade dimensional maior.



Uso comercial

Personalidade para projetos comerciais



Matt Finish**

Um toque final que confere ao piso um acabamento fosco



Conforto acústico

Redução do som do impacto de 19dB na coleção AMBIENTA® e 18dB na coleção ESSENCE®



Tudo pronto em um click

A instalação é rápida e fácil, sem a necessidade de adesivo



Tratamento de superfície PUR

Tratamento superficial que facilita a limpeza



Mais conforto e economia

Os pisos da coleção Ambienta® Tech podem ser instalados sobre a cerâmica sem necessidade de nivelar rejuntas (até 3mm)



Até 15 anos de garantia*

Proteção para você e seu piso

*15 anos para a coleção AMBIENTA®
10 anos para a coleção ESSENCE®

** Verifique cores disponíveis.



Coleção Ambienta®



24089647 - Goji - 181x1520mm Textura Rústica

QUICK SHIP

MATTFINISH



24089210 - Ipê - 181x1520mm Textura Rústica

QUICK SHIP

MATTFINISH



24089517 - Mel - 181x1520mm Textura Rústica

QUICK SHIP



24089518 - Oliva - 181x1520mm Textura Rústica

QUICK SHIP



24089828 - Nêspira - 181x1520mm Textura Lisa

QUICK SHIP

MATTFINISH



24089212 - Noz-Moscada - 181x1520mm Textura Rústica

QUICK SHIP

MATTFINISH



24089111 - Carvalho Amalfi - 181x1520mm Textura Rústica

QUICK SHIP

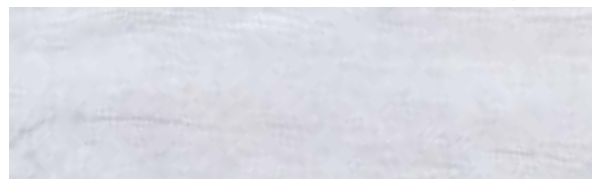

24089129 - Carvalho Branco - 181x1520mm Textura Rústica

QUICK SHIP

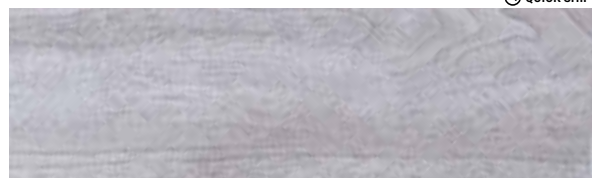

24089530 - Carvalho Cinza - 181x1520mm Textura Rústica

QUICK SHIP

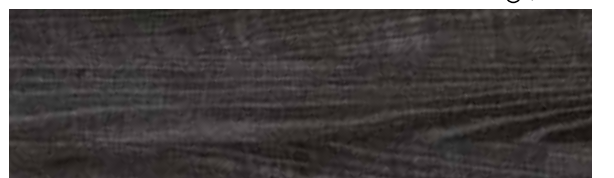

24089117 - Wengué - 181x1520mm Textura Rústica

QUICK SHIP



Linha Tech - 24089410



24089410 - Damasco - 96x610mm Textura Lisa

PADRÃO MESCLADO

QUICK SHIP

MATTFINISH



24089516 - Ameixa - 96x610mm Textura Lisa

QUICK SHIP



24089715 - Grapia - 96x610mm Textura Lisa

Coleção Essence®



🕒 QUICK SHIP

24172104 - Valência - 228x1220mm

Textura Rústica



🕒 QUICK SHIP

24172722 - Alicante - 228x1220mm

Textura Rústica



🕒 QUICK SHIP

24172351 - Ibiza - 228x1220mm

PADRÃO MESCLADO

🕒 QUICK SHIP

Textura Lisa



🕒 QUICK SHIP

24172723 - Benidorm - 228x1220mm

Textura Rústica



🕒 QUICK SHIP

24172657 - Astúrias - 228x1220mm

Textura Rústica



🕒 QUICK SHIP

24172726 - Cádiz - 228x1220mm

Textura Rústica



🕒 QUICK SHIP

24172291 - Tenerife - 228x1220mm

Textura Lisa



🕒 QUICK SHIP

24172724 - Málaga - 228x1220mm

Textura Rústica



🕒 QUICK SHIP

24172618 - Almeria - 228x1220mm

Textura Rústica



🕒 QUICK SHIP

24172701 - Maiorca - 228x1220mm

Textura Rústica



Linha Tech - 24089212



Linha Tech - 24172701



Linha Tech - 24172726



ESPECIFICAÇÕES TÉCNICAS SPC

		AMBIENTA®	ESSENCE®
Tipo de revestimento	NBR 14917-1	Piso vinílico heterogêneo com base acústica (HTE)	
Classificação de uso	ISO 10874	Residencial 23 Comercial 32 -	Residencial 23 Comercial 31 -
Espessura total	ISO 24346	5mm	4,5mm
Capa de uso de PVC	ISO 24340	0,5mm	0,3mm
Dimensão da régua/placa	ISO 24342	181x1520mm 96x610mm	228x1220mm
Embalagem	ISO 24342	8 réguas (2,20m ²) 32 réguas (1,87m ²)	10 réguas (2,78m ²)
Peso total	ISO 23997	8090g/m ²	7200g/m ²
Peso total por caixa	ISO 23997	17798g 15128g	20016g
Armazenamento	-	Horizontal / empilhamento máximo 15 caixas / base elevada	Horizontal / empilhamento máximo 15 caixas / base elevada
Padronagem		Diversos (consultar catálogo)	Diversos (consultar catálogo)
Tratamento de superfície		PUR	PUR
Resistência ao escorregamento	DIN 51130	R9	R9
Indentação residual	ISO 24343-1	0,04mm	0,04mm
Estabilidade dimensional	ISO 23999	≤ 0,25%	≤ 0,25%
Classificação de reação ao fogo	NBR 16626	Classe II A	Classe II A
Absorção do som ao impacto	ISO 717-2	Δ _{Lw} 19dB	Δ _{Lw} 18dB
Estabilidade da cor	ISO 105-B02	≥ 6	≥ 6
Resistência química	ISO 26987	Boa resistência às substâncias comuns	Boa resistência às substâncias comuns
Resistência à condutividade elétrica	EN 1815	< 2kV (sobre concreto)	< 2kV (sobre concreto)
Emissão de COV	ISO 16000-6	≤ 100µg/m ³ (depois de 28 dias)	≤ 100µg/m ³ (depois de 28 dias)



LVT

As linhas que compõem essa categoria de pisos modulares, apresentam o melhor em tecnologia e design. Cores alinhadas às tendências mundiais da arquitetura e decoração e texturas que deixam qualquer ambiente repleto de sofisticação e personalidade.

Agora com formatos diferenciados para que você possa criar a paginação que imaginar!

LVT Autoportante
Linha iD Square®
Linha Square® Flow

LVT
Linha Ambienta®
Linha Essence® 30
Recanto DOMA
Linha Injoy®

EXTREME PROTECTION



PROTEÇÃO UV

- Camada de proteção contra raios UV;
- Mais resistente ao desbotamento.

7x

LIMPEZA MAIS FÁCIL

- 7 vezes mais fácil de limpar do que um piso comum.



PROTEÇÃO EXTRA CONTRA RAIOS UV E LIMPEZA MAIS FÁCIL E ECONÔMICA



LIMPEZA ECONÔMICA

- Por ser mais fácil de limpar, reduz a necessidade de água e detergente em excesso;
- Tempo de limpeza reduzido.



EXCLUSIVIDADE TARKETT

- A única fabricante de pisos vinílicos que oferece tecnologia com extra proteção;
- Piso bonito por muito mais tempo.





TEXTURA RÚSTICA

Nós e veios em sua expressão mais original.



TEXTURA LISA

Acabamento clássico, com relevo sutil.



TEXTURA STONE

Textura suave do polimento de superfícies rústicas.

LINHA iD SQUARE®

Mais desempenho acústico, conforto e eficiência para projetos corporativos

A linha iD Square®, piso vinílico autoportante, oferece excelente desempenho acústico, com absorção de ruído de impacto de até 17dB e resistência superior graças à sua tecnologia TEKTANIUM®. Sua modularidade inteligente permite criar composições modernas e versáteis. Disponível em 10 cores e 3 formatos, combina perfeitamente com os carpetes da linha Desso®, ampliando as possibilidades de layout em ambientes corporativos.

Sendo autoportante e ideal para piso elevado, o iD Square® também pode ser instalado com o adesivo de tack permanente Tackfix®, garantindo mais agilidade, praticidade e eficiência na execução dos projetos.



Absorção do som ao impacto
Até 17dB de redução de ruído de impacto.



Variedade de cores e formatos
10 opções de cores e 3 formatos para layouts versáteis e criativos.



Modularidade inteligente
Combinação perfeita com os carpetes da Linha Desso®.



Resistência superior com a tecnologia TEKTANIUM®
Proteção contra riscos, manchas e marcas. Ideal para alto tráfego.



Praticidade de instalação
Autoportante e ideal para piso elevado.



Segurança e sustentabilidade
Livre de ftalatos e com baixas emissões de COVs.



10 anos de garantia
Mais proteção para você e para o seu projeto.





🕒 QUICK SHIP*



📏 280034003 - 200x1200mm*

📏 280053003 - 250x1000mm



📏 280034004 - 200x1200mm

📏 280053004 - 250x1000mm

🕒 QUICK SHIP



📏 280036011 - 500x500mm



📏 280036009 - 500x500mm



📏 280036015 - 500x500mm



📏 280036014 - 500x500mm

🕒 QUICK SHIP

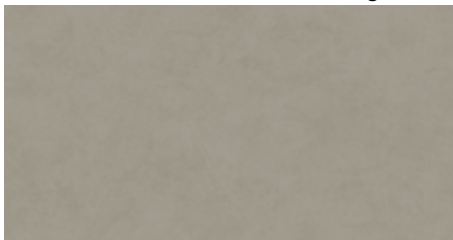

📏 280036024 - 500x500mm



📏 280036021 - 500x500mm

🕒 QUICK SHIP



📏 280036019 - 500x500mm

🕒 QUICK SHIP

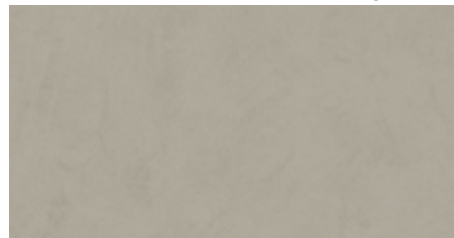

📏 280036018 - 500x500mm

🕒 QUICK SHIP | Item com política de estoque local.

ESPECIFICAÇÕES TÉCNICAS

Tipo de revestimento	NBR 14917-1	Piso vinílico heterogêneo com base acústica (HTE)
		Residencial 23
Classificação de uso	ISO 10874	Comercial 34
		Industrial 42
Espessura total	ISO 24346	4,5mm
Capa de uso de PVC	ISO 24340	0,8mm
Dimensão da régua/placa	ISO 24342	Placa: 500x500mm Réguas: 200x1200mm e 250x1000mm
Embalagem	ISO 24342	Placa 500x500mm - 12 placas / 3m ² Régua 200x1200mm - 12 réguas / 2m ² Régua 250x1000mm - 12 réguas / 3m ²
Peso total	ISO 23997	5195g/m ²
Peso total por caixa	ISO 23997	15585g 14962g 15585g
Armazenamento	-	Horizontal / empilhamento máximo 15 caixas / base elevada
Padronagem		Diversos (consultar material promocional)
Tratamento de superfície		Tektanium®
Teor de aglutinantes	ISO 10582	Tipo I
Resistência ao escorregamento	DIN 51130	R10
Indentação residual	ISO 24343-1	0,05mm
Estabilidade dimensional	ISO 23999	≤ 0,10%
Energia radiante	EN 13501-1	B _{fl} -s ₁
Absorção do som ao impacto	ISO 717-2	Δ _{Lw} 17dB
Estabilidade da cor	ISO 105-B02	≥ 6
Resistência química	ISO 26987	Boa resistência às substâncias comuns
Resistência à condutividade elétrica	EN 1815	≤ 2kV
Emissão de COV	ISO 16000-6	≤ 10 µg/m ³ (depois de 28 dias)

LINHA SQUARE® FLOW

Praticidade, estilo e agilidade para o dia a dia corporativo

Produzida no Brasil, a linha Square® Flow oferece praticidade, conforto e eficiência para projetos corporativos que exigem agilidade e alto desempenho. Seu piso vinílico autoportante é ideal para aplicação em piso elevado, garantindo instalação rápida e fácil acesso à infraestrutura. Com 8 designs que mesclam madeira e pedra, a linha combina estética contemporânea, conforto térmico e acústico, além da tecnologia Extreme Protection, exclusividade Tarkett, que aprimora a durabilidade do produto.



Produção nacional

Agilidade e disponibilidade para projetos.



Piso bonito por muito mais tempo

Limpeza simples, maior durabilidade estética e proteção UV.



Variedade de padrões

8 designs que combinam com composições modernas.



Ideal para piso elevado

Instalação rápida e acesso facilitado à infraestrutura.



Conforto térmico e acústico

Para ambientes mais agradáveis e funcionais.



10 anos de garantia

Mais segurança para o projeto e para o cliente.







24268604 - 208x1230mm

Textura Rústica

Canela



24268606 - 208x1230mm

Textura Lisa

Bétula



24268654 - 208x1230mm

Textura Lisa

Cedro



24268643 - 208x1230mm

Textura Lisa

Castanha



24270681 - 920x920mm

Titanium



24270124 - 920x920mm

Grafito Porcelain

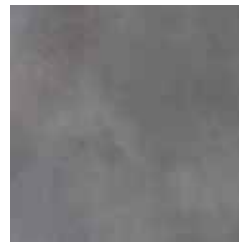

24270111 - 920x920mm

Dark Porcelain



24270113 - 920x920mm

Light Porcelain



Linha Desso® - 711533003 e Linha Square® - 24268654

ESPECIFICAÇÕES TÉCNICAS

Tipo de revestimento	NBR 14917-1	Piso vinílico heterogêneo com base compacta (HTC)
Classificação de uso	ISO 10874	Residencial 23 Comercial 34 Industrial 43
Espessura total	ISO 24346	4mm
Capa de uso de PVC	ISO 24340	0,7mm
Dimensão da régua/placa	ISO 24342	Régua 208x1230mm Placa 920x920mm
Embalagem	ISO 24342	10 réguas (2,56m ²) 3 placas (2,54m ²)
Peso total	ISO 23997	7000g/m ²
Peso total por caixa	ISO 23997	17920g 17780g
Armazenamento	-	Horizontal / empilhamento máximo 15 caixas / base elevada
Padronagem		Diversos (consultar catálogo)
Tratamento de superfície		Extreme Protection
Teor de aglutinantes	ISO 10582	Tipo I
Resistência ao escorregamento	DIN 51130	R9
Indentação residual	ISO 24343-1	0,04mm
Estabilidade dimensional	ISO 23999	≤ 0,15%
Classificação de reação ao fogo	NBR 16626	Classe II A
Energia radiante	EN 13501-1	B _f S ₁
Absorção do som ao impacto	ISO 717-2	Δ _{Lw} 4dB
Estabilidade da cor	ISO 105-B02	≥ 6
Resistência química	ISO 26987	Boa resistência às substâncias comuns
Resistência à condutividade elétrica	EN 1815	< 2,5kV (sobre concreto)
Emissão de COV	ISO 16000-6	≤ 10µg/m ³ (depois de 28 dias)

LINHA AMBIENTA®

O piso LVT que enaltece o seu projeto

Cores, texturas e elementos mesclados em designs sofisticados.

Formatos variados que proporcionam modularidade às paginações.

Extreme Protection - exclusividade Tarkett: tecnologia e confiança.



Produção nacional

Agilidade e disponibilidade para projetos.



Extreme Protection

Proteção extra contra raios UV. Limpeza mais fácil e econômica.



Uso comercial

Personalidade para projetos comerciais.



Uso residencial

Transforme o piso da sua casa.



Pode ser lavado

Resistente à água, podendo inclusive ser lavado.



Não faz toc-toc

Piso com conforto acústico que não faz barulho ao caminhar.



Conforto térmico

Temperatura sempre ideal.



15 anos de garantia

Proteção para você e seu piso.





Coleção Design



24273612 - Andorra - 920x920mm



24273616 - Aragón - 920x920mm



24273619 - Acero - 920x920mm



24273417 - Royales - 920x920mm



24273411 - Venice - 920x920mm

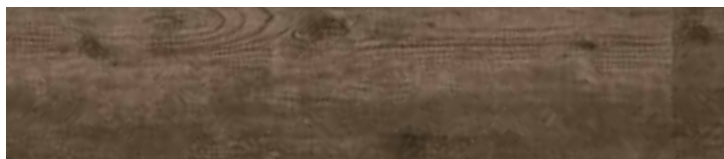

24192695 - Flamboyant

PADRÃO MESCLADO

Textura Rústica

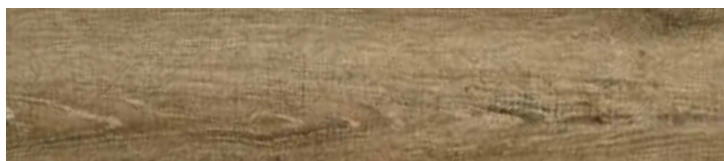

24192685 - Braúna

PADRÃO MESCLADO

Textura Rústica

24193685 - Capa de uso 0,7mm



24192688 - Amaranato

PADRÃO MESCLADO

Textura Rústica

24193688 - Capa de uso 0,7mm

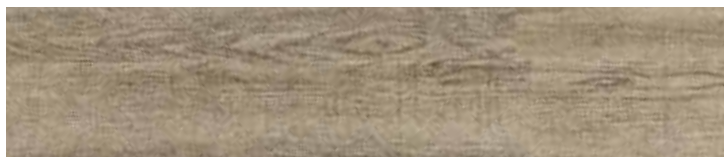

24192693 - Copaíba

PADRÃO MESCLADO

Textura Rústica



24192731 - Tâmara

Textura Lisa



24192729 - Sálvia

Textura Lisa



24192730 - Sândalo

Textura Stone



24192727 - Olmo

Textura Rústica



Linha Ambiente® - 24192730

Verifique o módulo completo do desenho em nosso site.



 MAIS SOFISTICAÇÃO PARA SEUS PROJETOS.
Conheça os Acabamentos em Metal.

Coleção Make It



Dark Grey

- 📦 24195547 - 600x600mm
- 📦 24177547 - 920x920mm
- 📦 24194547 - 208,45x1230,3mm



Light Grey

- 📦 24195546 - 600x600mm
- 📦 24177546 - 920x920mm
- 📦 24194546 - 208,45x1230,3mm



Blue Jeans

- 📦 24195412 - 600x600mm
- 📦 24177412 - 920x920mm
- 📦 24194412 - 208,45x1230,3mm



Moss Green

- 📦 24195411 - 600x600mm
- 📦 24177411 - 920x920mm
- 📦 24194411 - 208,45x1230,3mm



Linha Ambienta® - 24195410, 24195546 e 24195547



Dark Purple

- 📦 24195413 - 600x600mm
- 📦 24177413 - 920x920mm
- 📦 24194413 - 208,45x1230,3mm



Massai Red

- 📦 24195548 - 600x600mm
- 📦 24177548 - 920x920mm
- 📦 24194548 - 208,45x1230,3mm



Pumpkin Orange

- 📦 24195410 - 600x600mm
- 📦 24177410 - 920x920mm
- 📦 24194410 - 208,45x1230,3mm



Sunflower Yellow

- 📦 24195549 - 600x600mm
- 📦 24177549 - 920x920mm
- 📦 24194549 - 208,45x1230,3mm



Linha Ambienta® - 24174681

Coleção Stone



24175517 - 920x920mm

Galena



24175560 - 920x920mm

Iron Ore

Coleção Stone



Grafito Porcelain*

- 24174124 - 600x600mm
- 24175124 - 920x920mm



Dark Porcelain*

- 24174111 - 600x600mm
- 24175111 - 920x920mm



Light Porcelain*

- 24174113 - 600x600mm
- 24175113 - 920x920mm



Linha Ambienta® - 24175517 e 24273619



Veneza

- 24175564 - 920x920mm



Murano

- 24175773 - 920x920mm



Lido

- 24175715 - 920x920mm

*Possível variação de cor entre os formatos.



Beige Porcelain*

- 24174115 - 600x600mm
- 24175115 - 920x920mm



Deep Metal*

- 24174683 - 600x600mm
- 24175683 - 920x920mm



Titanium*

- 24174681 - 600x600mm
- 24182681 - 600x600mm - Capa de uso 0,7mm
- 24175681 - 920x920mm



Steel

- 24174680 - 600x600mm
- 24182680 - 600x600mm - Capa de uso 0,7mm



Rock

- 24174679 - 600x600mm



Sandstone

- 24174616 - 600x600mm

Coleção Series



Textura Rústica

- 24176633 - Jabuticaba
- 24181633 - Capa de uso 0,7mm



Textura Lisa

- 24176634 - Tabaco

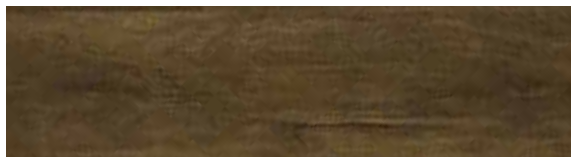

Textura Rústica

- 24176658 - Sapucaia



Textura Rústica

- 24176672 - Carvalho Cinza



Textura Rústica

- 24176676 - Faia

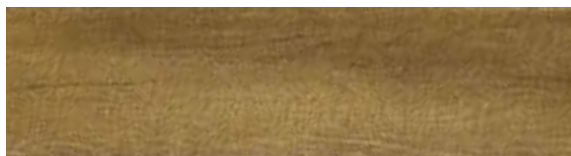

Textura Rústica

- 24176661 - Jequitibá
- 24181661 - Capa de uso 0,7mm



Textura Rústica

- 24176675 - Tuia

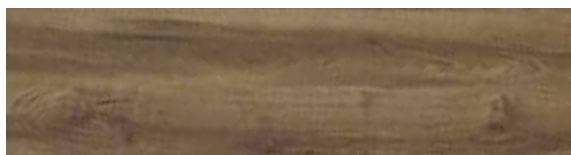

Textura Lisa

- 24176669 - Itaúba



Textura Lisa

- 24176653 - Carambola
- 24181653 - Capa de uso 0,7mm

PADRÃO MESCLADO



Textura Rústica

- 24176605 - Cabreúva



Textura Rústica

- 24176663 - Timborana



Textura Rústica

- 24176621 - Açai



Linha Ambienta® - 24176672

+ CONQUISTE UM ACABAMENTO PERFEITO.
Confira as opções de Rodapés de Poliestireno.

Verifique o módulo completo do desenho em nosso site.

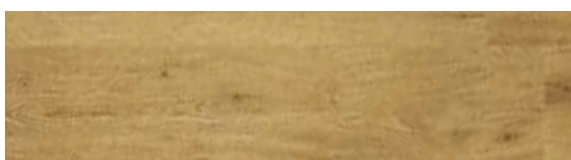

Textura Rústica

- 24176629 - Cinnamon
- 24181629 - Capa de uso 0,7mm

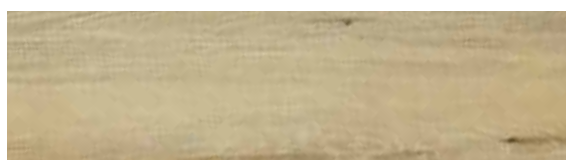

Textura Rústica

- 24176604 - Canela
- 24181604 - Capa de uso 0,7mm



Textura Lisa

- 24176606 - Bétula
- 24181606 - Capa de uso 0,7mm



Textura Lisa

- 24176654 - Cedro
- 24181654 - Capa de uso 0,7mm

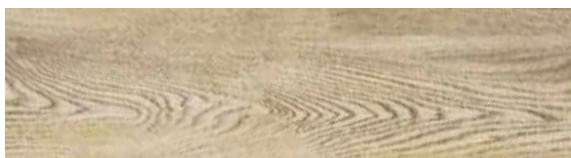

Textura Rústica

- 24176632 - Sisal
- PADRÃO MESCLADO

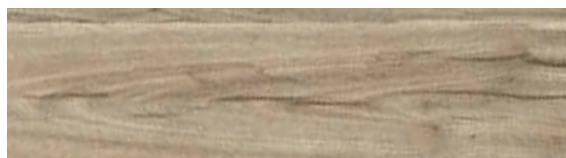

Textura Lisa

- 24176638 - Cambará
- PADRÃO MESCLADO



Textura Lisa

- 24176643 - Castanha



Textura Lisa

- 24176639 - Jataí
- 24181639 - Capa de uso 0,7mm



Textura Rústica

- 24176607 - Gergelim
- 24181607 - Capa de uso 0,7mm

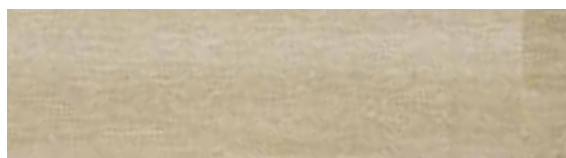

Textura Lisa

- 24176655 - Aveia
- 24181655 - Capa de uso 0,7mm

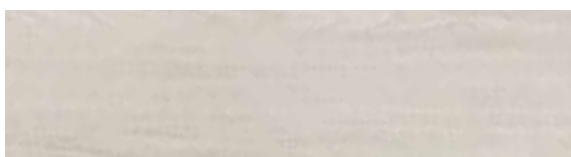

Textura Rústica

- 24176625 - Algodão
- 24181625 - Capa de uso 0,7mm





Linha Tech - 24192729



Linha Ambiente® - 24192688

LINHA ESSENCE® 30

Beleza e praticidade em sua essência natural

Com uma variedade de padrões, Essence® 30 traz o conceito natural para dentro dos ambientes.



Produção nacional

Agilidade e disponibilidade para projetos.



Extreme Protection

Proteção extra contra raios UV. Limpeza mais fácil e econômica.



Uso comercial*

Personalidade para projetos comerciais.



Uso residencial

Transforme o piso da sua casa.



Piso pronto em até 2 dias

Se utilizada Tarkomassa®
Autonivelante. Baseado em 50m² / dia / instalador.



Não faz toc-toc

Piso com conforto acústico que não faz barulho ao caminhar.



Até 15 anos de garantia*

Proteção para você e seu piso.

*15 anos para classe de uso 23
10 anos para classe de uso 31





24190214 - Sienito - 920x920mm



24190215 - Basalto - 920x920mm



24271611 - Sines - 600x600mm



- 24167711 - Malva
- 24368711 - 104x600mm

PADRÃO MESCLADO

Textura Rústica



- 24167105 - Dália
- 24368105 - 104x600mm

Textura Lisa



- 24167109 - Hortênsia

PADRÃO MESCLADO

Textura Lisa



- 24167101 - Melissa

Textura Rústica



- 24167110 - Begônia

PADRÃO MESCLADO

Textura Rústica

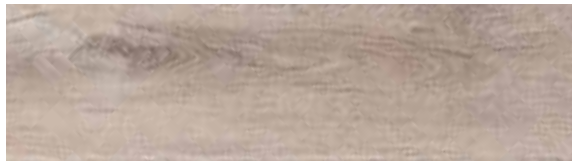

- 24167311 - Bromélia

Textura Rústica



- 24167103 - Lírio

Textura Rústica

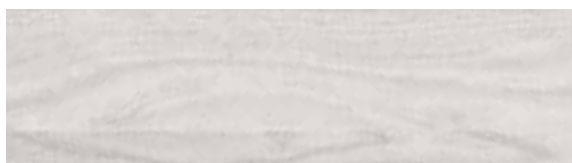

- 24167512 - Alfazema

Textura Lisa



Linha Essence® 30 - 24368711

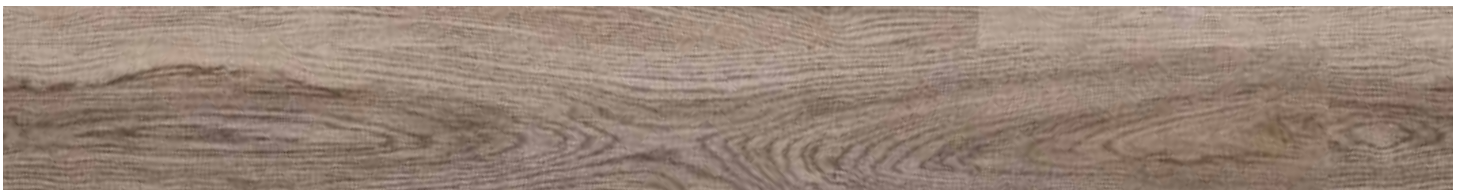

R E C A N T O DOMA



Onde encantos e sonhos se encontram



Produção nacional

Agilidade e disponibilidade para projetos.



Extreme Protection

Proteção extra contra raios UV. Limpeza mais fácil e econômica.



Uso residencial

Transforme o piso da sua casa.



Não faz toc-toc

Piso com conforto acústico que não faz barulho ao caminhar.



Piso pronto em até 2 dias

Se utilizada Tarkomassa®
Autonivelante. Baseado em 50m² / dia / instalador.



Sustentabilidade e segurança

Livre de ftalatos, formaldeído e metais pesados. Baixo índice de COVs.



Até 10 anos de garantia*

Proteção para você e seu piso.

*10 anos para áreas residenciais
7 anos para quartos de hotéis





24974825 - Trigo - 104,5x600,3mm



24972815 - Mascavo - 208,5x1230mm



24972820 - Avelã - 208,5x1230mm



24972810 - Café - 208,5x1230mm

LINHA INJOY®

O piso do seu jeito

Design e praticidade unidos em favor do conforto. O melhor custo-benefício da categoria.



Produção nacional

Agilidade e disponibilidade para projetos.



Extreme Protection

Proteção extra contra raios UV. Limpeza mais fácil e econômica.



Uso residencial

Transforme o piso da sua casa.



Não faz toc-toc

Piso com conforto acústico que não faz barulho ao caminhar.



Piso pronto em até 2 dias

Se utilizada Tarkomassa®
Autonivelante. Baseado em 50m² / dia / instalador.



Sustentabilidade e segurança

Livre de ftalatos, formaldeído e metais pesados. Baixo índice de COVs.



Até 10 anos de garantia*

Proteção para você e seu piso.

*10 anos para áreas residenciais
7 anos para quartos de hotéis





 24272556 - Lucerna - 920x920mm



 24272112 - Róseo - 920x920mm



 24272102 - Gnaisse - 920x920mm



Linha Injoy® - 24895384



24895330 - Centeio - 208,5x1230mm

Textura Lisa



24895381 - Calêndula - 208,5x1230mm

Textura Rústica



24895345 - Menta - 208,5x1230mm

Textura Rústica



24895319 - Prímula - 208,5x1230mm

Textura Rústica



24895344 - Lichia - 208,5x1230mm

Textura Lisa



24895911 - Tulipa - 208,5x1230mm

Textura Lisa



24895011 - Camélia - 208,5x1230mm

Textura Lisa



24895384 - Papoula - 208,5x1230mm

Textura Rústica

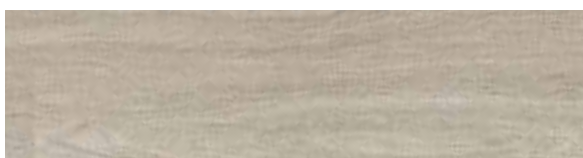

24895318 - Lavanda - 208,5x1230mm

Textura Rústica



24895812 - Gérbera - 208,5x1230mm

PADRÃO MESCLADO

Textura Rústica

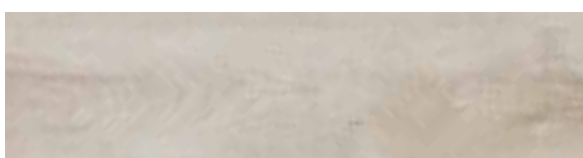

24895301 - Mate - 208,5x1230mm

Textura Lisa



24895613 - Peônia - 208,5x1230mm

Textura Rústica

+ MAIS SOFISTICAÇÃO PARA SEUS PROJETOS.
Conheça os Acabamentos em Metal.



Linha Injoy® - 24272102



Linha Injoy® - 24895011

ESPECIFICAÇÕES TÉCNICAS LVT

LVT

		LINHA iD SQUARE®	LINHA SQUARE® FLOW	LINHA AMBIENTA®
Tipo de revestimento	NBR 14917-1	Piso vinílico heterogêneo com base acústica (HTE)	Piso vinílico heterogêneo com base compacta (HTC)	Piso vinílico heterogêneo com base compacta (HTC)
Classificação de uso	ISO 10874	Residencial 23 Comercial 34 Industrial 43	Residencial 23 Comercial 34 Industrial 43	STONE/DESIGN/MAKE IT Residencial 23 Comercial 33 Industrial 42
Espessura total	ISO 24346	4,5mm	4mm	STONE/MAKE IT Residencial 23 Comercial 33 34* Industrial 42 43*
Capa de uso de PVC	ISO 24340	0,8mm	0,7mm	DESIGN/MAKE IT/SERIES Residencial 23 Comercial 33 34* Industrial 42 43*
Dimensão da régua/placa	ISO 24342	Réguas 200x1200mm 250x1.000mm Placa 500x500mm	Régua 208x1230mm Placa 920x920mm	
Embalagem	ISO 24342	12 réguas (2,88m ²) 12 réguas (3m ²) 12 placas (3m ²)	10 réguas (2,56m ²) 3 placas (2,54m ²)	
Peso total	ISO 23997	5195g/m ²	7000g/m ²	
Peso total por caixa	ISO 23997	15585g 14962g 15585g	17920g 17780g	
Armazenamento	-	Horizontal / empilhamento máximo 15 caixas / base elevada	Horizontal / empilhamento máximo 15 caixas / base elevada	
Padronagem		Diversos (consultar catálogo)	Diversos (consultar catálogo)	
Tratamento de superfície		Tektanium®	Extreme Protection	
Teor de aglutinantes	ISO 10582	Tipo I	Tipo I	
Resistência ao escorregamento	DIN 51130	R10	R9	
Indentação residual	ISO 24343-1	0,05mm	0,04mm	
Estabilidade dimensional	ISO 23999	≤ 0,10%	≤ 0,15%	
Classificação de reação ao fogo	NBR 16626	Classe II A	Classe II A	
Energia radiante	EN 13501-1	B _n S ₁	B _n S ₁	
Absorção do som ao impacto	ISO 717-2	Δ _{Lw} 17dB	Δ _{Lw} 4dB	
Estabilidade da cor	ISO 105-B02	≥ 6	≥ 6	
Resistência química	ISO 26987	Boa resistência às substâncias comuns	Boa resistência às substâncias comuns	
Resistência à condutividade elétrica	EN 1815	≤ 2kV (sobre concreto)	< 2,5kV (sobre concreto)	
Emissão de COV	ISO 16000-6	≤ 10µg/m ³ (depois de 28 dias)	≤ 10µg/m ³ (depois de 28 dias)	



LINHA
ESSENCE® 30

RECANTO
DOMA

LINHA
INJOY®

Piso vinílico heterogêneo com base compacta (HTC)		Piso vinílico heterogêneo com base compacta (HTC)		Piso vinílico heterogêneo com base compacta (HTC)	
-	-	-	-	-	-
Residencial 23	Residencial 23	† Residencial moderado	† Residencial moderado		
Comercial 31	Comercial 31	-	-		
-	-	-	-		
2,5mm	2,5mm	2mm	2mm	2mm	
0,3mm	0,3mm	0,15mm	0,15mm	0,15mm	
208,45x1230,3mm 104x600mm	600x600mm 920x920mm	208,5x1230mm 104,5x600,3mm	208,5x1230mm	920x920mm	
16 réguas (4,09m²) 50 réguas (3,12m²)	11 placas (3,96m²) 5 placas (4,23m²)	20 réguas (5,13m²) 62 réguas (3,89m²)	20 réguas (5,13m²)	5 placas (4,23m²)	
4450g/m² 4665g/m²	4665g/m²	3850g/m²	3850g/m²	3900g/m²	
18200g 14554g	18473g 19732g	19750g 14976g	19750g	16497g	
Horizontal / empilhamento máximo 15 caixas / base elevada	Horizontal / empilhamento máximo 15 caixas / base elevada	Horizontal / empilhamento máximo 15 caixas / base elevada	Horizontal / empilhamento máximo 15 caixas / base elevada	Horizontal / empilhamento máximo 15 caixas / base elevada	
Diversos (consultar catálogo)	Diversos (consultar catálogo)	Diversos (consultar catálogo)	Diversos (consultar catálogo)	Diversos (consultar catálogo)	
Extreme Protection	Extreme Protection	Extreme Protection	Extreme Protection	Extreme Protection	
Tipo I	Tipo I	Tipo I	Tipo I	Tipo I	
R9	R9	R9	R9	R9	
0,04mm	0,04mm	0,04mm	0,04mm	0,04mm	
≤ 0,25%	≤ 0,25%	≤ 0,25%	≤ 0,25%	≤ 0,25%	
Classe II A	Classe II A	Classe II A	Classe II A	Classe II A	
-	-	-	-	-	
Δ _{Lw} 4dB	Δ _{Lw} 4dB	Δ _{Lw} 4dB	Δ _{Lw} 4dB	Δ _{Lw} 4dB	
≥ 6	≥ 6	≥ 6	≥ 6	≥ 6	
Boa resistência às substâncias comuns	Boa resistência às substâncias comuns	Boa resistência às substâncias comuns	Boa resistência às substâncias comuns	Boa resistência às substâncias comuns	
< 2kV (sobre concreto)	< 2kV (sobre concreto)	< 2,5kV (sobre concreto)	< 2,5kV (sobre concreto)	< 2,5kV (sobre concreto)	
≤ 10µg/m³ (depois de 28 dias)	≤ 10µg/m³ (depois de 28 dias)	≤ 10µg/m³ (depois de 28 dias)	≤ 10µg/m³ (depois de 28 dias)	≤ 10µg/m³ (depois de 28 dias)	

*Produto Especial - Verifique as cores disponíveis nas coleções Series, Design 208,45x1230,3mm e Stone 600x600mm.

LVT

PAVIFLEX

Novos consumidores buscam por produtos inovadores. Produzida com matéria-prima à base de óleo de soja, Paviflex® Natural é a opção sustentável e o reflexo do compromisso Tarkett em oferecer produtos com conteúdo renovável.

Coleção Thru

LINHA PAVIFLEX® NATURAL

Evolução com qualidade comprovada

O design e a praticidade da Linha Paviflex® Natural já reconhecidos pelo mercado evoluíram para seguir os padrões globais de qualidade e sustentabilidade Tarkett.



Alto desempenho para uso comercial

Desenvolvido para ambientes de alto tráfego, oferece elevada durabilidade, resistência e praticidade na manutenção com possibilidade de reposição de placas.



Qualidade global Tarkett

Desenvolvido e fabricado por uma unidade do Grupo Tarkett, referência global, com altos padrões de qualidade, desempenho e sustentabilidade.



Solução sustentável e segura

Produto alinhado aos compromissos de sustentabilidade da Tarkett, contribuindo para projetos mais responsáveis e com menor impacto ambiental.

7

7 anos de garantia

Segurança e confiança com garantia alinhada ao portfólio Tarkett, reforçando a credibilidade de um produto já consagrado pelo mercado.



Coleção Thru



🕒 QUICK SHIP

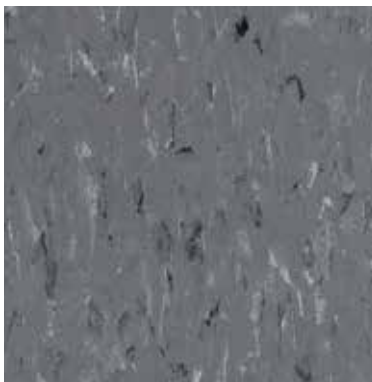

📦 25759522

🕒 QUICK SHIP



📦 25759557

🕒 QUICK SHIP



📦 25759509

🕒 QUICK SHIP



📦 25759556

🕒 QUICK SHIP



📦 25759709

🕒 QUICK SHIP

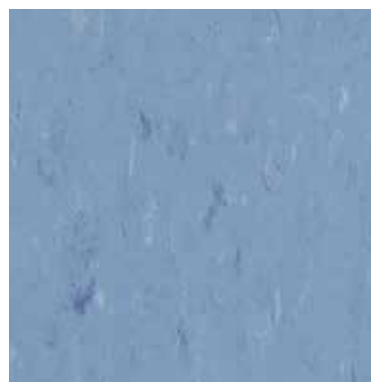

📦 25759568

🕒 QUICK SHIP | Item com política de estoque local.

Coleção Thru

🕒 QUICK SHIP



 25759588

🕒 QUICK SHIP



 25759527

🕒 QUICK SHIP



 25759501

🕒 QUICK SHIP



 25759701

🕒 QUICK SHIP



 25759703

🕒 QUICK SHIP



 25759569

ESPECIFICAÇÕES TÉCNICAS



		Residencial 23
Classificação de uso	ISO 10874	Comercial 33
		Industrial 41
Espessura total	NBR 7374	2,0mm
Dimensão	NBR 7374	305x305mm
Embalagem	NBR 7374	70 placas (6,51m ²)
Peso total	NBR 7374	4377g/m ²
Peso total por caixa	NBR 7374	28500G
Classificação de reação ao fogo	NBR 16626	Classe II A
Absorção do som ao impacto	ISO 717-2	Δ_{Lw} 2dB
Estabilidade da cor	NBR 7374	≥ 4
Resistência aos agentes químicos	NBR 7374	Ok
Resistência elétrica superficial	ASTM D 257	1,65x10 ¹³ Ω
Emissão de COV	ISO 16000-6	≤ 10µg/m ³ (depois de 28 dias)

CARPETES

Saúde e bem-estar são palavras-chave para as linhas de carpete Tarkett, que, além de serem repletas de inovação, funcionalidade e durabilidade, oferecem uma gama variada de cores para a criatividade ir além na hora de compor a decoração.

Linha Desso®
Linha Basic®

Linha Desso® - 712086012, 712086009 e 712086008

CARPETES

EXCLUSIVIDADE TARKETT*

DESSO® AIRMASTER®

contribui para um ambiente interno mais saudável

O carpete pode desempenhar um importante papel na captura do pó fino nos ambientes internos. A tecnologia patenteada do AirMaster® foi especialmente concebida para capturar e reter o material particulado perigoso do ar dos ambientes fechados. A estrutura aberta do produto garante que o pó seja facilmente liberado durante a limpeza, assegurando a máxima recuperação da sua funcionalidade de filtração do ar.

Como funciona?

Perfil completo do DESSO® AirMaster®

▲ Pó fino (< 10µm)

■ Pó mais grosso (> 10µm)

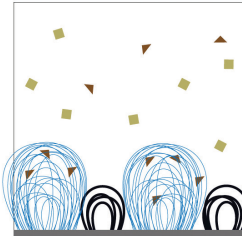

O pó fino é capturado e retido nos fios finos do DESSO® AirFilters™.

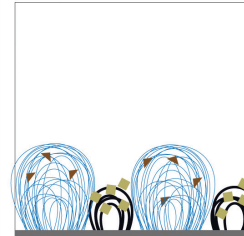

O pó mais grosso é capturado pelos fios mais espessos do DESSO® DustCollectors™.

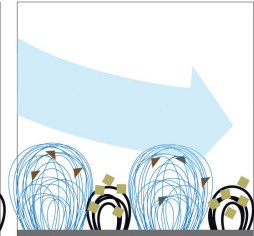

A estrutura exclusiva do DESSO® AirMaster® impede que o pó fique novamente em suspensão.

Como o material particulado se introduz no corpo humano

Nós passamos cerca de 90% de nosso tempo em ambientes fechados e, portanto, é fundamental que o ar interior seja o mais limpo possível. A presença de material particulado (PM - *particulate matter*), ou pó fino, é fator determinante para a qualidade do ar e está diretamente relacionada a possíveis problemas de saúde. Uma vez inaladas, essas partículas podem contribuir para a disseminação de contaminantes microbianos, como mofo, pólen e alérgenos.

1. O material particulado é introduzido no sistema respiratório (pulmões) através do nariz e da garganta.

4. O material particulado de menor dimensão consegue penetrar profundamente nos pulmões. Ele pode se deslocar até os alvéolos, causando problemas pulmonares e cardíacos e transportando substâncias químicas nocivas para a corrente sanguínea.

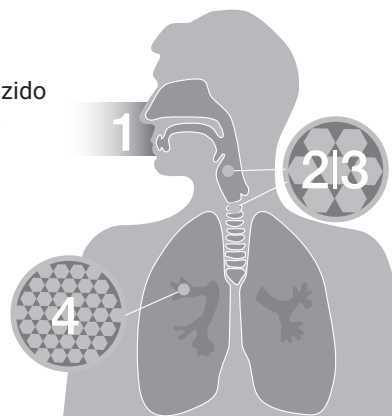

2/3. O material particulado de maior dimensão é expelido através da tosse, espirros e deglutição.

*Consulte produtos disponíveis.

LINHA DESSO®

Ambientes mais saudáveis e criativos

Inovação e alta tecnologia para ambientes comerciais. Certificações Cradle to Cradle®, garantindo um ciclo de vida sustentável. Designs inspiradores para todos os tipos de projetos.



Uso comercial

Personalidade para projetos comerciais.



Ideal para piso elevado

Funcionalidade e praticidade para ambientes corporativos.



Conforto acústico

Passos suaves para o dia a dia mais tranquilo.



Variedade de cores e estampas

Diversas opções de estampas em tons claros, médios ou escuros.



Sustentabilidade e segurança

Livre de ftalatos, formaldeído e metais pesados. Baixo índice de COVs.



10 anos de garantia

Proteção para você e seu carpete.





Coleção Desert*



712089019

9093

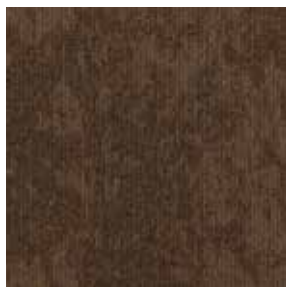

712089003

2021



712089006

2928



712089007

4413

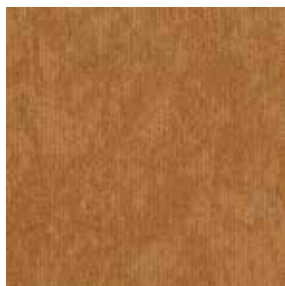

712089009

5402



712089010

6118



712089011

6431



712089004

2117



Linha Desso® - 712089004 e 712089008



712089014

7921

QUICK SHIP



712089012

7173

QUICK SHIP



712089013

7852

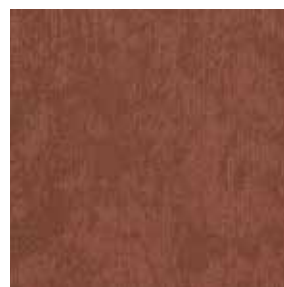

712089008

5121



712089016

8521



712089017

8823



712089015

8114



712089002

1914

Por se tratar de impressão gráfica, as cores podem sofrer variações.



712089024

9580



712089018

8915



712089022

9518



712089005

2914

QUICK SHIP



Linha Desso® - 712089006, 712089005 e 712089009



712089021

QUICK SHIP

9516



712089020

9508



712089023

QUICK SHIP

9523



712089001

1321

QUICK SHIP | Item com política de estoque local.

Coleção Essence



Por se tratar de impressão gráfica, as cores podem sofrer variações.

Item com política de estoque local.



711446032

9991



711446021

9092



711446022

9096



711446014

8012



711446007

4218

QUICK SHIP



711446013

7123



711506002

4413



711506006

7075

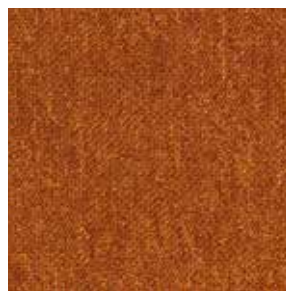

711506005

5012



711506007

6408



711506003

5420



Linha Desso® - 711446027 e 711446005

Coleção Essence Pure



712128027

9850



712128026

9531



712128024

9512



712128028

9945



712128023

9111



712128029

9960



712128022

9104



712128020

9044



712128007

2911



712128025

9526



712128003

2031



712128018

8915



712128002

1510



712128021

9083

QUICK SHIP | Item com política de estoque local.



712128006

2121



712128005

2087



712128008

4422



712128004

2084



Linha Desso® - 712137008, 712128010 e 712128028



712128019

9022



712128009

5411



712128017

8912



712128011

6321



712128016

8823



712128010

6112



712128013

7802



712128014

7841



712128012

7283



712128015

7925

🕒 QUICK SHIP | Item com política de estoque local.

Coleção Essence Roots



9851

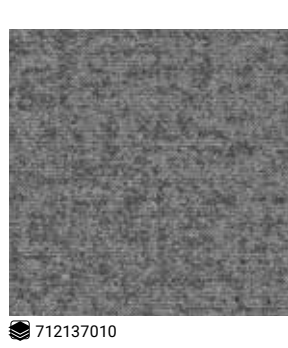

9513



9532

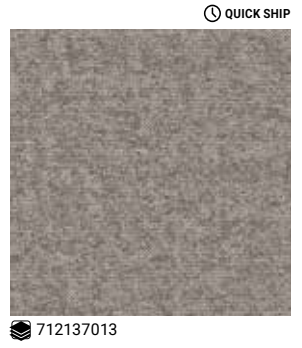

9961



2032



6322

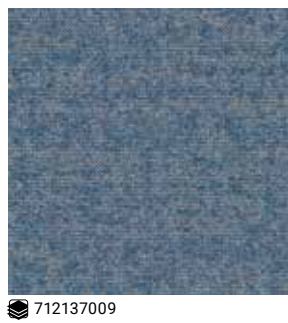

8913



2088



7803



5412



7284



2085



| Item com política de estoque local.



Linha Desso® - 712137008, 712128010 e 712128028



Linha Desso® - 712089014 e 712089013



LINHA BASIC®

Basicamente essencial para projetos

Soluções inteligentes para ambientes comerciais pequenos. As coleções Core e Duo unem desempenho essencial e aplicação simples, garantindo praticidade no dia a dia. Um carpete com fios de polipropileno confiável e econômico, desenvolvido para facilitar a especificação e tornar cada decisão de projeto mais rápida, segura e eficiente.



Uso comercial

Personalidade para projetos comerciais.



Conforto térmico

Temperatura sempre ideal.



Conforto acústico

Passos suaves para o dia a dia mais tranquilo.



Ideal para piso elevado

Funcionalidade e praticidade para ambientes corporativos.



Sustentabilidade e segurança

Livre de ftalatos, formaldeído e metais pesados. Baixo índice de COVs.



7 anos de garantia

Proteção para você e seu carpete.





Coleção Core

🕒 QUICK SHIP

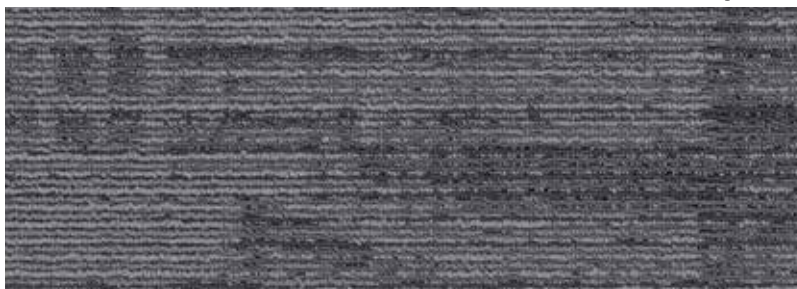

🗑️ 24388002 - 250x1000mm

🕒 QUICK SHIP



🗑️ 24388003 - 250x1000mm

🕒 QUICK SHIP



🗑️ 24387001 - 500x500mm

🕒 QUICK SHIP



🗑️ 24387006 - 500x500mm

🕒 QUICK SHIP



🗑️ 24387004 - 500x500mm

🕒 QUICK SHIP



🗑️ 24387002 - 500x500mm

🕒 QUICK SHIP | Item com política de estoque local.

Coleção Duo

🕒 QUICK SHIP



📦 25765100

🕒 QUICK SHIP



📦 25765200

🕒 QUICK SHIP



📦 25765300



ADESIVO INDICADO PARA CARPETES.
Conheça o adesivo Tackfix®.



Linha Basic® - 25765100 e 25765300





EPD®



ESPECIFICAÇÕES TÉCNICAS CARPETES

LINHA DESSO®

		DESERT	ESSENCE	PURE	ROOTS
Classificação de uso	EN 1307	33	33	33	33
Método de produção	ISO 2424	Tufado 1/10" Bouclé	Tufado 1/10" Bouclé	Tufado 1/10" Bouclé	Tufado 1/10" Bouclé
Tipo de fio	ISO 2424	BCF Poliamida 6	BCF Poliamida 6	BCF Poliamida 6	BCF Poliamida 6
Método de tingimento	-	Tingido em massa	Tingido em massa	Tingido em massa	Tingido em massa
Espessura total	ISO 1765	6,0mm	5,5mm	6,0mm	6,5mm
Espessura do pelo	ISO 1766	2,9mm	2,6mm	2,7mm	3,4mm
Dimensões	EN ISO 24342	500x500mm (20 placas por caixa)	500x500mm (20 placas por caixa)	500x500mm (20 placas por caixa)	500x500mm (20 placas por caixa)
Base primária	ISO 2424	Poliéster	Poliéster	Poliéster	Poliéster
Base secundária	ISO 2424	Desso EcoBase	Desso ProBase	Desso ProBase	Desso ProBase
Peso total	ISO 8543	3900g/m ²	3850g/m ²	3850g/m ²	4000g/m ²
Peso total do fio	ISO 2424	610g/m ²	500g/m ²	500g/m ²	580g/m ²
Peso útil do pelo	ISO 8543	370g/m ²	310g/m ²	325g/m ²	380g/m ²
Densidade do pelo	ISO 8543	0,128g/m ²	0,119g/m ²	0,120g/m ²	0,112g/m ²
Número de tufo	ISO 1763	1580	1580	1580	1580
Estabilidade dimensional	EN 986	≤ 0,2%	≤ 0,2%	≤ 0,2%	≤ 0,2%
Isolamento acústico Δ _{lw}	ISO 10140	24dB	24dB	26dB	25dB
Redução do ruído	ISO 354	0,15α _w	0,15α _w	0,15α _w	0,20α _w
Classificação de reação ao fogo	NBR 16626	Classe II A	Classe II A	Classe II A	Classe II A
Carga estática	ISO 6356	< 2kV	< 2kV	< 2kV	< 2kV
Estabilidade de cor	EN 986	5 - 6	5 - 6	5 - 6	5 - 6
Resistência à água	ISO 354	4 - 5	4 - 5	4 - 5	4 - 5

LINHA BASIC®

CORE	DUO
32	32
Tufado 1/12"	Tufado 1/10" Bouclé
100% PP Stainsafe	100% PP Stainsafe
Tingido em massa	Tingido em massa
6,5mm	5,5mm
3,5mm	3mm
500x500mm (20 placas por caixa) 250x1000mm (20 Réguas por caixa)	500x500mm (20 placas por caixa)
PP - Polipropileno	PP - Polipropileno
Base termoplástica betuminosa	Base termoplástica betuminosa
3700g/m²	3800g/m²
549g/m²	508g/m²
-	-
-	-
202,100/m²	155,000/m²
-	≤ 0,2%
-	-
-	-
Classe III A	Classe III A
< 2kV	< 2kV
5 - 6	5 - 6
4 - 5	4 - 5

MANTAS COMERCIAIS

Pisos vinílicos estrategicamente desenvolvidos para infinitas necessidades. Do centro cirúrgico à quadra de esportes, a Tarkett disponibiliza linhas pensadas exclusivamente na segurança e no conforto dos usuários.

Linha iQ Optima®
Linha iQ Granit®
Linha iQ Eminent®
Linha iQ Surface®
Linha Eclipse Premium®
Linha Standard Plus®
Linha Vylon Plus®
Linha iQ Toro SC®
Linha Decode®
Linha Omnisports®
Linha ProtectWALL

EXCLUSIVIDADE **TARKETT**

iQ. PERFORMANCE SEM LIMITES.

PARA UMA PERFORMANCE CONTÍNUA

Projetado para manter seu desempenho original por décadas, mesmo sob uso intenso. A nova geração de pisos iQ oferece alta resistência a riscos, manchas e agentes químicos, preservando a estética e a funcionalidade do revestimento ao longo do tempo.

PARA AMBIENTES QUE DURAM PARA SEMPRE

O único piso vinílico homogêneo do mercado que pode ser restaurado com polimento a seco, reduzindo os custos de manutenção. Sua proteção aprimorada aumenta a resistência a micro-riscos e manchas, preservando a aparência do piso por mais tempo. Pode ser restaurado mesmo durante o uso, prolongando o ciclo de vida do produto. Garantia de 20 anos.

iQ

PERFORMANCE
SEM LIMITES

PARA UMA EFICIÊNCIA SEM LIMITES

A tecnologia de restauração por dry-buffing, realizada sem água e uso de produtos químicos, reduz as etapas de manutenção e mantém o desempenho do piso ao longo do tempo. O resultado é um sistema previsível, com menor custo total de manutenção e maior disponibilidade dos ambientes.

PARA UM FUTURO SUSTENTÁVEL

Desenvolvido com materiais mais sustentáveis e design orientado à circularidade, os pisos iQ possuem a menor pegada de carbono da categoria. Com o apoio do programa ReStart®, contribui para um ciclo contínuo de reaproveitamento de materiais.



LINHA iQ OPTIMA®

O piso vinílico mais vendido do mundo

Mais de 100 milhões de m² instalados em todo o mundo, desde 1984. A melhor proteção contra riscos e manchas, com sistema de restauração de superfície exclusivo da Tarkett. Desempenho imbatível, com estética elegante para ambientes comerciais.



Uso comercial

Pisos com personalidade para ambientes de tráfego pesado.



Tecnologia iQ - Exclusividade Tarkett

O único piso vinílico homogêneo do mercado que pode ser restaurado com polimento a seco, reduzindo os custos de manutenção. Sua proteção aprimorada aumenta a resistência a micro-riscos e manchas.



Aniversário iQ Optima®

A linha comemora seu 40º aniversário com uma renovação.



Menor pegada de carbono do mercado

Adquirida com o respaldo do programa ReStart® através de design responsável e uso de materiais sustentáveis.



Limpeza econômica

Mais fácil de limpar, reduzindo a necessidade de tempo, água e produtos químicos.



Ambiente seguro

Superfície impermeável que permite o controle de infecções e máxima higiene.



Cordão de Solda Multicolor

Acabamento imperceptível para um resultado perfeito.



20 anos de garantia

Confiança total na durabilidade com o dobro do tempo de garantia.



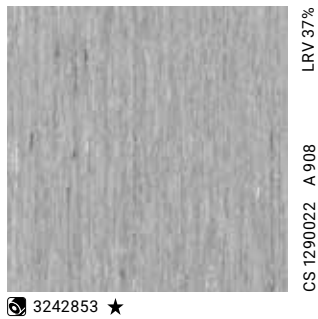

3242853 ★

CS 1290022 A 908

LRV 37%



3242872 ★

CS 1290121 A 995

LRV 49%

QUICK SHIP



3242871

CS 1290120 A 995

LRV 63%

QUICK SHIP



3242886 ★

CS 1290049 A 112

LRV 65%

QUICK SHIP



3242246 ★

CS 1290290 A 821

LRV 56%

QUICK SHIP

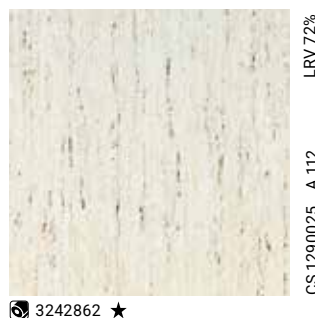

3242862 ★

CS 1290025 A 112

LRV 72%

QUICK SHIP



3242869

CS 1290439 ▲

LRV 11%



3242855 ★

CS 1290336 A 711

LRV 28%

QUICK SHIP



3242838

CS 1290450 ▲

LRV 27%

QUICK SHIP



3242843

CS 1290442 A 414

LRV 52%

QUICK SHIP | Item com política de estoque local.

CS: referente à cor de cordão de solda multicolor.

A: referente à cor de acessórios.

(▲) Para acessórios, selecione a cor de sua preferência.

LRV: Valor de Refletância da Luz.

★ Cores atemporais garantidas em produção até 2034, o 50º aniversário do IQ Optima.

LINHA iQ GRANIT®

Desempenho superior para ambientes de saúde

Desenvolvido especialmente para instalações de saúde, o iQ Granit® combina seus padrões e cores para se adaptar perfeitamente a projetos comerciais. Oferece durabilidade extrema e resistência a desgaste, manchas e abrasão, mesmo em áreas de tráfego intenso.



Uso comercial

Pisos com personalidade para ambientes de tráfego pesado.



Tecnologia iQ - Exclusividade Tarkett

Tecnologia exclusiva de restauração com polimento a seco que oferece baixo custo de manutenção e alta resistência a micro-riscos e manchas.



Menor pegada de carbono do mercado

Adquirida com o respaldo do programa ReStart® através de design responsável e uso de materiais sustentáveis.



Limpeza econômica

Mais fácil de limpar, reduzindo a necessidade de tempo, água e produtos químicos.



Ambiente seguro

Superfície impermeável que permite o controle de infecções e máxima higiene.



Cordão de Solda Multicolor

Acabamento imperceptível para um resultado perfeito.



20 anos de garantia

Confiança total na durabilidade com o dobro do tempo de garantia.





Designs adaptados para pessoas com demência.
 CS: referente à cor de cordão de solda multicolor.
 A: referente à cor de acessórios.
 (▲) Para acessórios, selecione a cor de sua preferência.
 LRV: Valor de Refletância da Luz.

QUICK SHIP | Item com política de estoque local.

LINHA iQ EMINENT®

Sofisticação e durabilidade para espaços de alto tráfego

Com design elegante e paleta refinada, o iQ Eminent® alia estética e desempenho para áreas comerciais. Sua estrutura de alta performance garante durabilidade e resistência, mesmo em uso intenso. Um dry-buffing é suficiente para restaurar sua aparência original.



Uso comercial

Pisos com personalidade para ambientes de tráfego pesado.



Tecnologia iQ - Exclusividade Tarkett

Tecnologia exclusiva de restauração com polimento a seco que oferece baixo custo de manutenção e alta resistência a micro-riscos e manchas.



Menor pegada de carbono do mercado

Adquirida com o respaldo do programa ReStart® através de design responsável e uso de materiais sustentáveis.



Limpeza econômica

Mais fácil de limpar, reduzindo a necessidade de tempo, água e produtos químicos.



Variedade de cores

Diversas opções de estampas em tons claros, médios ou escuros.



Ambiente seguro

Superfície impermeável que permite o controle de infecções e máxima higiene.



20 anos de garantia

Confiança total na durabilidade com o dobro do tempo de garantia.



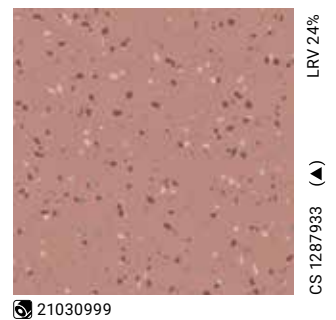
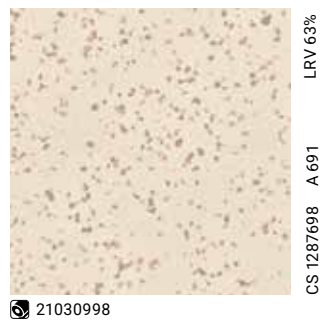
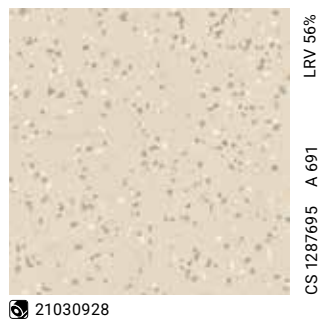
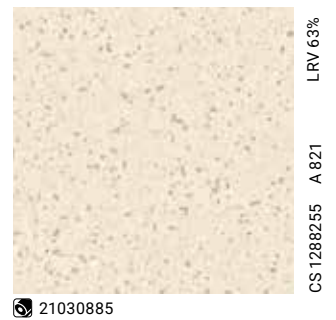
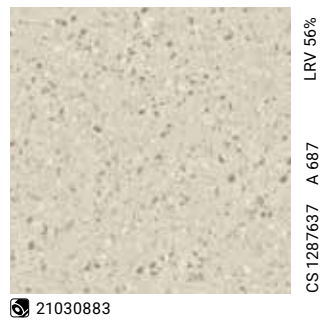
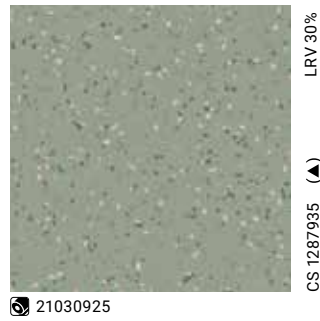
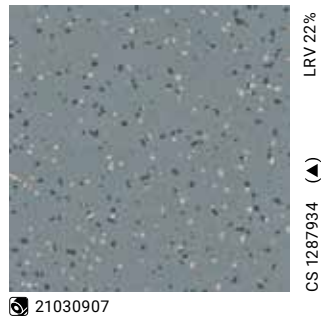
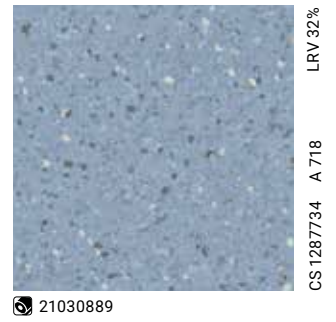
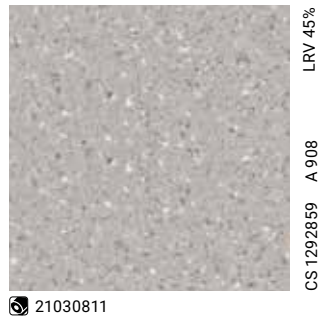

CS: referente à cor de cordão de solda unicolor.
 A: referente à cor de acessórios.
 ▲ Para acessórios, selecione a cor de sua preferência.
 LRV: Valor de Refletância da Luz.

LINHA iQ SURFACE®

Uma solução inovadora para designers e arquitetos

iQ Surface® é ideal para aplicações modernas e criativas. Suas cores são protagonistas e convidam para a apreciação dos detalhes. A tecnologia exclusiva de restauração de superfície gera economia de 30% em custos de manutenção.



Uso comercial

Pisos com personalidade para ambientes de tráfego pesado.



Tecnologia iQ - Exclusividade Tarkett

Tecnologia exclusiva de restauração com polimento a seco que oferece baixo custo de manutenção e alta resistência a micro-riscos e manchas.



Menor pegada de carbono do mercado

Adquirida com o respaldo do programa ReStart® através de design responsável e uso de materiais sustentáveis.



Limpeza econômica

Mais fácil de limpar, reduzindo a necessidade de tempo, água e produtos químicos.



Variedade de cores e estampas

Tons claros e escuros combinados em uma paleta versátil.



Ambiente seguro

Superfície impermeável que permite o controle de infecções e máxima higiene.



20 anos de garantia

Confiança total na durabilidade com o dobro do tempo de garantia.



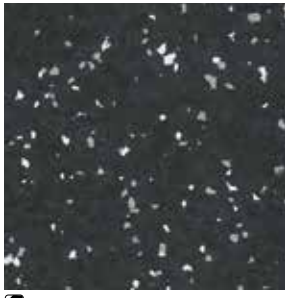

LRV 8%

21089162

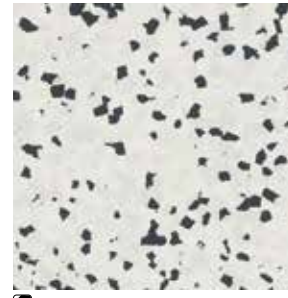

LRV 63%

21089083



LRV 39%

21089094

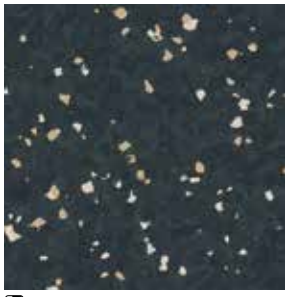

LRV 7%

21089165

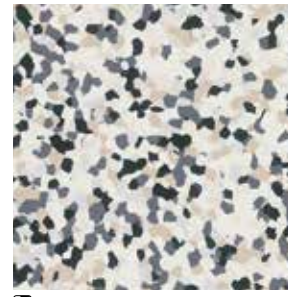

LRV 54%

21089087



LRV 51%

21089093

QUICK SHIP

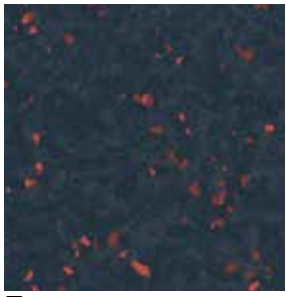

LRV 6%

21089181

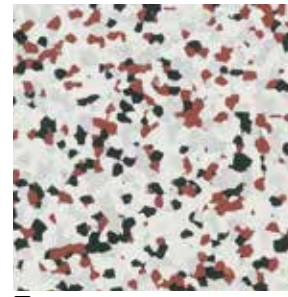

LRV 52%

21089089



LRV 55%

21089091

QUICK SHIP



LRV 12%

21089164



LRV 57%

21089085

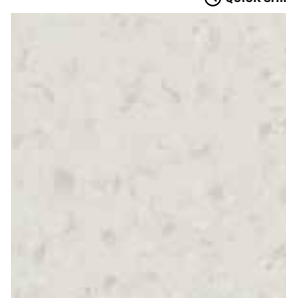

LRV 74%

21089092

QUICK SHIP



LRV 13%

21089163

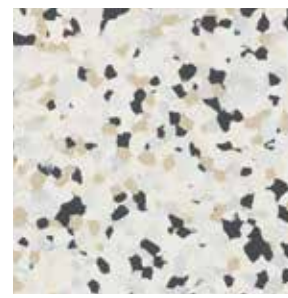

LRV 60,4%

21089074













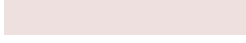

LRV 41%

21089095

Paleta de Cores

Explore a sua criatividade e desafie sua imaginação com as diversas opções de cordão de solda do iQ Surface®.

- 9380348 
- 9380722 
- 9380532 
- 9380760 
- 9380763 
- 9380447 
- 9380433 
- 9380446 
- 9380539 
- 9380526 
- 9380612 
- 9380444 
- 9380781 
- 9380809 

Para acessórios, selecione a cor de sua preferência.
LRV: Valor de Refletância da Luz.

QUICK SHIP | Item com política de estoque local.

LINHA ECLIPSE PREMIUM®

Valorizando espaços que fazem a diferença

Eclipse Premium® agora conta com o novo tratamento de superfície Premium Pro, que proporciona mais durabilidade, fácil manutenção e alta resistência, além de 12 anos de garantia. Tudo isso aliado a uma ampla paleta de cores modernas, pensada para valorizar os ambientes.



Uso comercial

Pisos com personalidade para ambientes de tráfego pesado.



Tratamento de superfície Premium Pro

Mais praticidade na limpeza e manutenção, com alta resistência a manchas, riscos e produtos químicos.



Design não direcional

Ampliando as possibilidades de instalação.



Cordão de Solda Multicolor

Acabamento imperceptível para um resultado perfeito.



Variedade de cores

Tons claros e escuros que criam alto contraste, com opções mais sutis em uma paleta versátil.



Ambiente seguro

Superfície impermeável que permite o controle de infecções e máxima higiene.



12 anos de garantia











Melhor desempenho: agora com 12 anos de garantia.



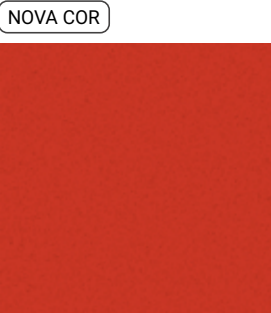
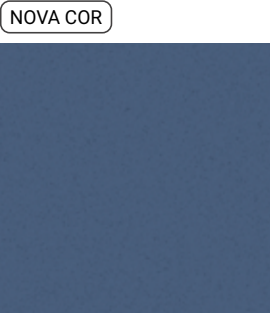

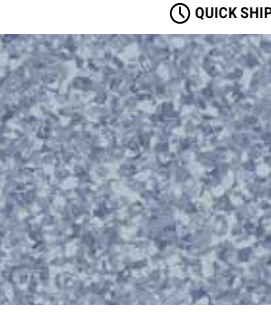
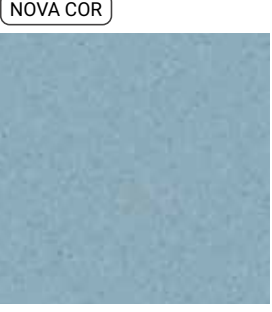
<p>CS 1290171 A 917 LRV 15%</p> <p>21020968</p>	<p>NOVA COR</p> <p>QUICK SHIP</p> <p>CS 1290170 A 908 LRV 30%</p> <p>21020717</p>	<p>QUICK SHIP</p> <p>CS 1290168 A 908 LRV 45%</p> <p>21020965</p>
<p>QUICK SHIP</p> <p>CS 1290190 A 903 LRV 50%</p> <p>21020026</p>	<p>QUICK SHIP</p> <p>CS 1290167 A 903 LRV 56%</p> <p>21020964</p>	<p>CS 1290203 A 913 LRV 31%</p> <p>21020988</p>
<p>NOVA COR</p> <p>CS 1290392 A 913 LRV 24%</p> <p>21020720</p>	<p>NOVA COR</p> <p>CS 1290485 A 913 LRV 32%</p> <p>21020427</p>	<p>QUICK SHIP</p> <p>CS 1290174 A 691 LRV 55%</p> <p>21020973</p>
<p>QUICK SHIP</p> <p>CS 1290264 A 691 LRV 55%</p> <p>21020036</p>	<p>QUICK SHIP</p> <p>CS 1290172 A 112 LRV 62%</p> <p>21020969</p>	<p>CS: referente à cor de cordão de solda multicolor. A: referente à cor de acessórios. (▲) Para acessórios, selecione a cor de sua preferência. LRV: Valor de Refletância da Luz.</p>

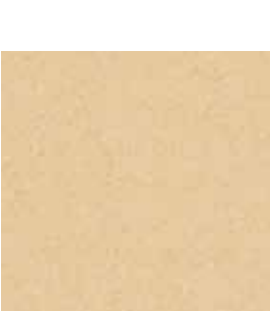
QUICK SHIP | Item com política de estoque local.

	<p>CS 1290176 A 414</p>	<p>LRV 53%</p>	<p>NOVA COR</p>	<p>🕒 QUICK SHIP</p>		<p>CS 1287202 / A 414</p>	<p>LRV 55%</p>	<p>NOVA COR</p>		<p>CS 1290483 (▲)</p>	<p>LRV 22%</p>	<p>NOVA COR</p>		<p>CS 1290472 (▲)</p>	<p>LRV 18%</p>
	<p>CS 1290496 (▲)</p>	<p>LRV 61%</p>	<p>NOVA COR</p>		<p>CS 1290498 (▲)</p>	<p>LRV 31%</p>	<p>NOVA COR</p>		<p>CS 1290479 (▲)</p>	<p>LRV 17%</p>	<p>NOVA COR</p>		<p>CS 1290489 (▲)</p>	<p>LRV 17%</p>	
	<p>CS 1290205 A 711</p>	<p>LRV 27%</p>	<p>🕒 QUICK SHIP</p>		<p>CS 1290211 (▲)</p>	<p>LRV 43%</p>	<p>🕒 QUICK SHIP</p>		<p>CS 1290272 A 764</p>	<p>LRV 32%</p>	<p>NOVA COR</p>		<p>CS 1290398 (▲)</p>	<p>LRV 44%</p>	
	<p>CS 1290166 A 210</p>	<p>LRV 60%</p>	<p>🕒 QUICK SHIP</p>		<p>CS 1290405 A 244</p>	<p>LRV 65%</p>	<p>NOVA COR</p>		<p>CS 1290492 (▲)</p>	<p>LRV 39%</p>	<p>NOVA COR</p>		<p>CS 1290493 (▲)</p>	<p>LRV 56%</p>	

🕒 QUICK SHIP | Item com política de estoque local.



Linha Eclipse® Premium - 21020974 e 21020645



LINHA STANDARD PLUS®

Durabilidade e modernidade: a escolha ideal para todos os projetos

O Standard Plus® destaca-se como uma referência em durabilidade e resistência, oferecendo uma ampla paleta de 30 cores que abrangem tons claros, médios e escuros, proporcionando personalidade a cada projeto. Sua instalação é prática e o tratamento de superfície com PUR simplifica a manutenção, eliminando a necessidade de enceramento.



Uso comercial

Pisos com personalidade para ambientes de tráfego pesado.



Tratamento de superfície PUR

Tratamento superficial que facilita a limpeza inicial.



Conforto acústico

Passos suaves para o dia a dia mais tranquilo.



Variedade de cores

Diversas opções de estampas em tons claros, médios ou escuros.



Limpeza fácil e econômica

Por ser mais fácil de limpar, reduz a necessidade de produtos químicos.



10 anos de garantia

Proteção para você e seu piso.





 <p>21003479</p> <p>CS 1287160 A 511 LRV 51,26%</p> <p>QUICK SHIP</p>	 <p>21003482</p> <p>CS 1287373 A 622 LRV 24,31%</p>	 <p>21003483</p> <p>CS 1287039 (▲) LRV 52,2%</p>	 <p>21003484</p> <p>CS 1287438 A 244 LRV 49,57%</p>
 <p>21003485</p> <p>CS 1287439 A 210 LRV 45%</p> <p>QUICK SHIP</p>	 <p>21003488</p> <p>CS 1287441 (▲) LRV 14,69%</p> <p>QUICK SHIP</p>	 <p>21003916</p> <p>CS 1287596 (▲) LRV 60,68%</p>	 <p>21003917</p> <p>CS 1287595 (▲) LRV 48,42%</p>
 <p>21003492</p> <p>CS 1291210 (▲) LRV 31,88%</p> <p>QUICK SHIP</p>	 <p>21003493</p> <p>CS 1287281 A 764 LRV 18,68%</p> <p>QUICK SHIP</p>	 <p>21003920</p> <p>CS 1287594 A 764 LRV 12,28%</p>	 <p>21003918</p> <p>CS 1287593 (▲) LRV 16,64%</p>
 <p>21003923</p> <p>CS 1287450 A 414 LRV 39,51%</p> <p>QUICK SHIP</p>	 <p>21003922</p> <p>CS 1287592 (▲) LRV 45,24%</p>	 <p>21003921</p> <p>CS 1287559 (▲) LRV 23,62%</p>	 <p>21003924</p> <p>CS 1287446 A 687 LRV 57,13%</p> <p>QUICK SHIP</p>
 <p>21003494</p> <p>CS 1294701 (▲) LRV 45,26%</p>	 <p>21003495</p> <p>CS 1294071 A 213 LRV 28,57%</p> <p>QUICK SHIP</p>	 <p>21003498</p> <p>CS 1287027 (▲) LRV 37,56%</p> <p>QUICK SHIP</p>	 <p>21003496</p> <p>CS 1287333 (▲) LRV 12,18%</p>

CS: referente à cor de cordão de solda unicolor.

A: referente à cor de acessórios.

(▲) Para acessórios, selecione a cor de sua preferência.

LRV: Valor de Refletância da Luz.

QUICK SHIP | Item com política de estoque local.



QUICK SHIP

QUICK SHIP



Linha Standard Plus® - 21003923, 21003911 e 21003488

Por se tratar de impressão gráfica, as cores podem sofrer variações.

Linha Standard Plus® Mantas Comerciais

LINHA VYLON PLUS®

Praticidade e estilo para todos os ambientes

Durabilidade e versatilidade para os mais variados projetos.

Cores contemporâneas e o melhor custo-benefício da categoria.



Uso comercial

Pisos com personalidade para ambientes de tráfego pesado.



Tratamento de superfície PUR

Tratamento superficial que facilita a limpeza inicial.



Conforto acústico

Passos suaves para o dia a dia mais tranquilo.



Variedade de cores e estampas

Diversas opções de estampas em tons claros, médios ou escuros.



Limpeza fácil e econômica

Por ser mais fácil de limpar, reduz a necessidade de produtos químicos.



10 anos de garantia

Proteção para você e seu piso.





QUICK SHIP | Item com política de estoque local.

CS: referente à cor de cordão de solda unicolor.

A: referente à cor de acessórios.

(▲) Para acessórios, selecione a cor de sua preferência.

LRV: Valor de Refletância da Luz.

LINHA iQ TORO SC®

Segurança e praticidade em áreas de controle

Piso vinílico homogêneo e condutivo com tecnologia de restauração de superfície exclusiva e performance sem limites. A melhor opção para o controle de descargas eletrostáticas, com instalação monolítica que proporciona mais economia e agilidade.



Uso comercial

Pisos com personalidade para ambientes de tráfego pesado.



Tecnologia iQ

O único piso vinílico homogêneo do mercado que pode ser restaurado com polimento a seco, reduzindo os custos de manutenção. Sua proteção aprimorada aumenta a resistência a micro-riscos e manchas.



Menor pegada de carbono do mercado

Adquirida com o respaldo do programa ReStart® através de design responsável e uso de materiais sustentáveis.



Piso condutivo

Mais segurança para evitar carga eletrostática em ambientes críticos.



Limpeza econômica

Mais fácil de limpar, reduzindo a necessidade de tempo, água e produtos químicos.



Ambiente seguro

Superfície impermeável que permite o controle de infecções e máxima higiene.



20 anos de garantia

Confiança total na durabilidade com o dobro do tempo de garantia.





Linha IQ Toro SC® - 3093104 e 3093960

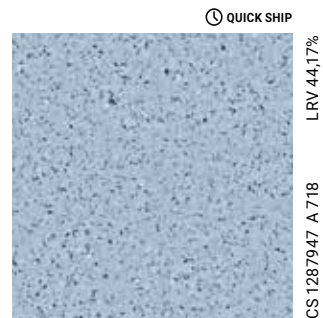

📦 3093960

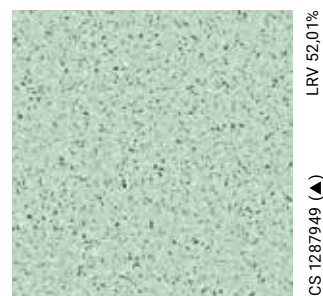

📦 3093966



📦 3093104

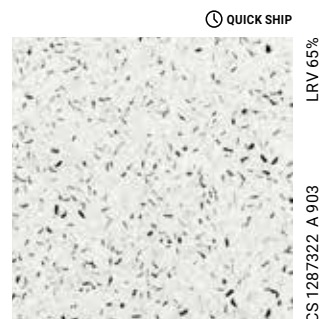

📦 3093100

🚚 QUICK SHIP | Item com política de estoque local.

CS: referente à cor de cordão de solda unicolor.

A: referente à cor de acessórios.

(▲) Para acessórios, selecione a cor de sua preferência.

LRV: Valor de Refletância da Luz.

LINHA DECODE®

Estilo e versatilidade para todos os ambientes

Padrões modernos e sofisticados, desde cimento e madeira a cores vibrantes, permitindo transformar ambientes com elegância e personalidade.



Uso comercial**

Pisos com personalidade para ambientes de tráfego pesado.



Classificação IIA

Atende às normas de classificação de reação ao fogo.



Resistência ao escorregamento*

Superfície com partículas antiderrapantes que atendem à classificação R11, proporcionando maior segurança ao caminhar (exclusivo para a coleção Safetred Universal).



Conforto acústico

Passos suaves para um dia a dia mais tranquilo.



Variedade de cores e estampas

Tons claros e escuros combinados em uma paleta versátil.



10 anos de garantia

Melhor desempenho e confiança total na durabilidade.

*Coleção Safetred Universal.

**Consulte a classificação de uso de cada produto.





Coleção Wood



🚚 QUICK SHIP

LRV 15,25%
CS 1287780 A 699

📏 25098177 - Oak Dark Brown
Módulo da estampa: 16,66x100cm

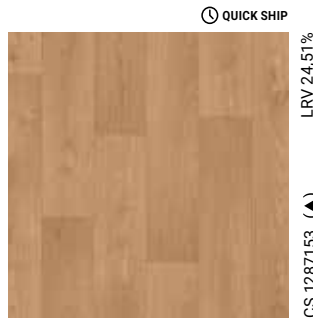

🚚 QUICK SHIP

LRV 24,51%
CS 1287153 (▲)

📏 25098092 - Amboise Cognac*
▲ 25086092 - 3mm Versão acústica
Módulo da estampa: 16,66x100cm



LRV 27,06%
CS 1287690 A 622

📏 25098093 - Amboise Camel
Módulo da estampa: 16,66x100cm



🚚 QUICK SHIP

LRV 27,44%
CS 1287690 (▲)

📏 25104091 - Cliff Oak Natural
Módulo da estampa: 12,50x100cm

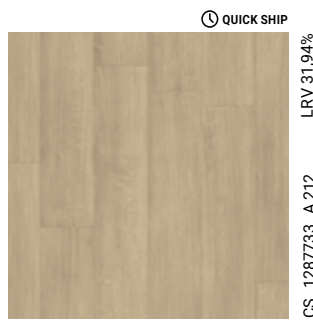

🚚 QUICK SHIP

LRV 31,94%
CS 1287733 A 212

📏 25098176 - Oak Natural Beige*
▲ 25086176 - 3mm Versão acústica
Módulo da estampa: 16,66x100cm



LRV 32,95%
CS 1287174 A 622

📏 25098095 - Haussmann Classic
▲ 25086095 - 3mm Versão acústica
Módulo da estampa: 62x8cm



🚚 QUICK SHIP

LRV 32,82%
CS 1292373 (▲)

📏 25104097 - French Oak Gold
Módulo da estampa: 10x100cm

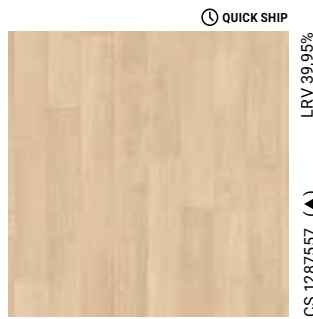

🚚 QUICK SHIP

LRV 39,95%
CS 1287557 (▲)

📏 25098289 - Holm Oak Blonde*
▲ 25086089 - 3mm Versão acústica
Módulo da estampa: 10x100cm



LRV 35,45%
CS 1287501 A 622

📏 25104102 - Cliff Oak beige
Módulo da estampa: 12,50x100cm

▲ Disponível em versão acústica 3mm
CS: referente à cor de cordão de solda unicolor.
A: referente à cor de acessórios.
▲ Para acessórios, selecione a cor de sua preferência.
LRV: Valor de Refletância da Luz.

🚚 QUICK SHIP | Item com política de estoque local.

*Quick Ship disponível apenas na versão 2mm.

Coleção Agrego



CS 1287572 (▲) LRV 40,03%

🕒 25098097 - Soft Grey

📐 25086097 - 3mm Versão acústica



CS 1287707 A 212 LRV 40,88%

🕒 25098098 - Grege Gold

📐 25086098 - 3mm Versão acústica

Coleção Safetred Universal



NOVA COR

🕒 QUICK SHIP

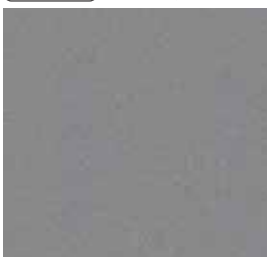

LRV 23%
CS 1287756 A 908

🕒 206071180 - Mercury

NOVA COR

🕒 QUICK SHIP



LRV 15%
CS 1292329 A 917

🕒 206071270 - Nébulas

NOVA COR

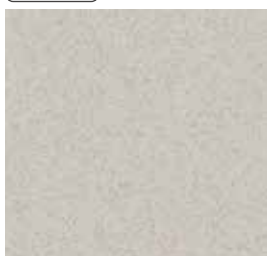

LRV 46%
CS 1287630 A 903

🕒 206071110 - Venus





Coleção Grafito

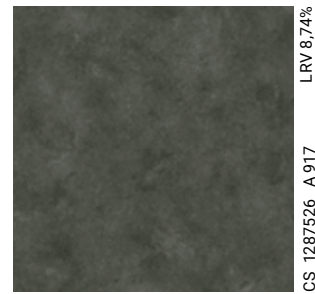

📦 25098110 - Black

LRV 8,74%

CS 1287526 A 917

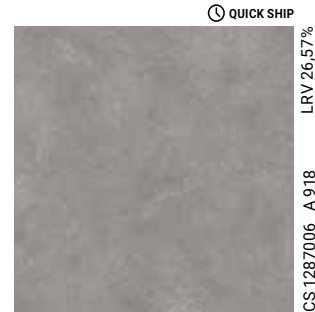

📦 25098112 - Grey*

▲ 25148006 - 3mm Versão acústica

🚚 QUICK SHIP

LRV 26,57%

CS 1287006 A 918

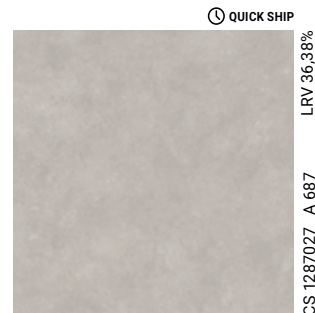

📦 25098100 - Medium Grey

🚚 QUICK SHIP

LRV 36,38%

CS 1287027 A 687



📦 25098099 - Light

LRV 43,24%

CS 1287572 (▲)

+ INSTALAÇÃO SEGURA.
Conheça a linha Tarkomassa®.

🚚 QUICK SHIP | Item com política de estoque local.

*Quick Ship disponível apenas na versão 2mm.

▲ Disponível em versão acústica 3mm
CS: referente à cor de cordão de solda unicolor.
A: referente à cor de acessórios.
▲ Para acessórios, selecione a cor de sua preferência.
LRV: Valor de Refletância da Luz.

Coleção Colormatch

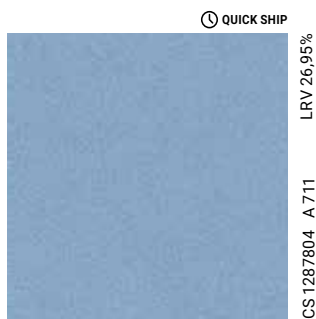

🚚 QUICK SHIP

LRV 26,95%

CS 1287804 A 711

🚚 25145055 - Fresh Blue*

▲ 25086000 - 3mm Versão acústica



LRV 34,21%

CS 1287516 (▲)

🚚 25145068 - Spring Green

▲ 25086068 - 3mm Versão acústica

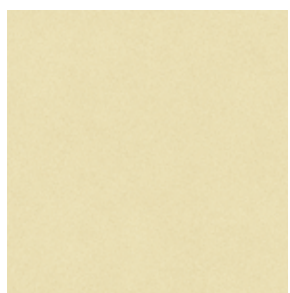

LRV 51,64%

CS 1287685 A 691

🚚 25145078 - Light Grege



LRV 44,76%

CS 1292163 (▲)

🚚 25145101 - Sun

▲ 25086101 - 3mm Versão acústica



LRV 23,98%

CS 1287139 (▲)

🚚 25145102 - Passion

▲ 25086102 - 3mm Versão acústica



LRV 7,93%

CS 1287526 (▲)

🚚 25145046 - Black



🚚 QUICK SHIP

LRV 26,62%

CS 1287278 A 908

🚚 25145043 - Cold Grey



LRV 30,2%

CS 1287435 (▲)

🚚 25145049 - Warm Med Grey*

▲ 25086010 - 3mm Versão acústica

🚚 QUICK SHIP | Item com política de estoque local.

*Quick Ship disponível apenas na versão 2mm.

▲ Disponível em Versão Acústica 3mm

CS: referente à cor de cordão de solda.

A: referente à cor de acessórios.

(▲) Para acessórios, selecione a cor de sua preferência.



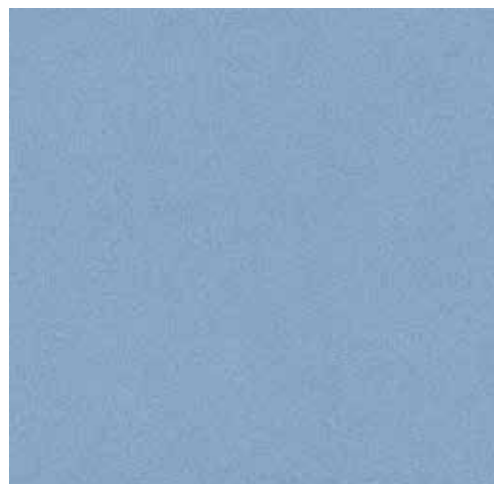

LINHA OMNISPORTS®

O melhor desempenho em esportes

Resistência ao deslizamento sem limitar os movimentos. Absorção de impacto que protege músculos e articulações.



Uso comercial

Personalidade para projetos comerciais.



Excelente absorção de impactos

Protege músculos e articulações sem limitar os movimentos durante a atividade.



Sustentabilidade e segurança

Livre de ftalatos, formaldeído e metais pesados. Baixo índice de COVs.



10 anos de garantia

Proteção para você e seu piso.





3709003 - Classic Oak

CS 1285016 LRV 24%



3709002 - Golden Maple

CS 1285368 LRV 36%

🚚 QUICK SHIP



3708017 - Uni Sky Blue

CS 1285172 LRV 19%

🚚 QUICK SHIP



3708069 - Uni Tonic Blue

CS 1285848 LRV 7%



3708015 - Uni Teal

CS 1285015 LRV 19%

🚚 QUICK SHIP



3708070 - Uni Tonic Green

CS 1285847 LRV 13%

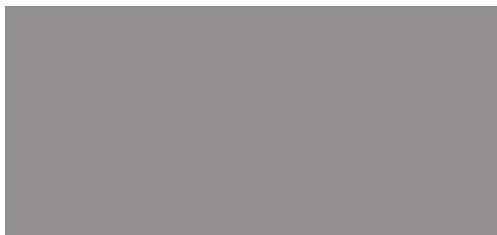

3708009 - Uni Grey

CS 1285183 LRV 21%

🚚 QUICK SHIP



3708072 - Uni Tonic Red

CS 1285854 LRV 13%

CS: referente à cor de Cordão de Solda Unicolor.

LRV: Valor de Refletância da Luz.

🚚 QUICK SHIP | Item com política de estoque local.

LINHA PROTECTWALL

Projetado para ambientes altamente exigentes

Desenvolvido para oferecer alta performance e facilidade de instalação, o ProtectWALL 1.5 é um revestimento vinílico de parede. Resistente a impactos, arranhões, manchas e agentes químicos, contribui para a redução de custos com manutenção e aumenta a durabilidade das superfícies.

Com tratamento Top Clean XP, que facilita a limpeza, e uma paleta inspirada na natureza com design contemporâneo, a linha alia beleza e funcionalidade.



Uso comercial

Personalidade para projetos comerciais.



Tratamento de superfície Top Clean XP

Alta resistência a bactérias, contribuindo para ambientes mais seguros e higiênicos. Apresenta desempenho excelente no teste de riboflavina.



Made in Europe

Qualidade e tecnologia reconhecidas internacionalmente.



Altamente resistente a bactérias

Não favorece o crescimento bacteriano.



10 anos de garantia

Proteção para você e seu piso.





264991094 - Gemstone Pastel

LVR 71,62

CS 24806202



264991095 - Palm Kaki

LVR 66,69

CS 24806205



264991091 - Palm Shadow

LVR 78,74

CS 24806206



264991101 - Uni Terracotta

LVR 31,11

CS 24806217



264991098 - Uni Grege

LVR 40,7

CS 24806212



264991085 - Uni Ochre

LVR 51,06

CS 24806215

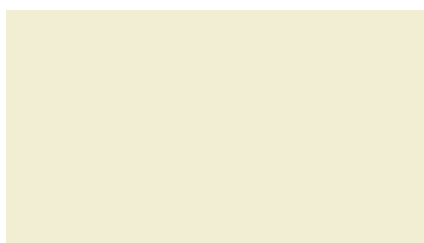

264991100 - Uni Linen

LVR 57,94

CS 24806214

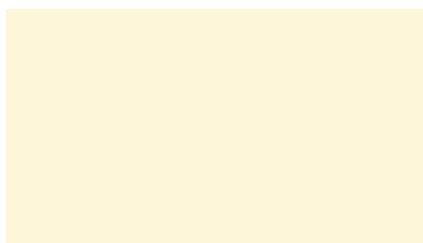

264991080 - Uni Light Beige

LVR 69,91

CS 24806147

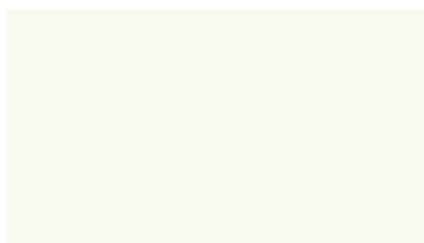

264991079 - Uni White Grey

LVR 70,27

CS 24806162



264991084 - Uni Kaki

LVR 37,91

CS 24806213



264991077 - Uni Super White

LVR 87,26

CS 24806161

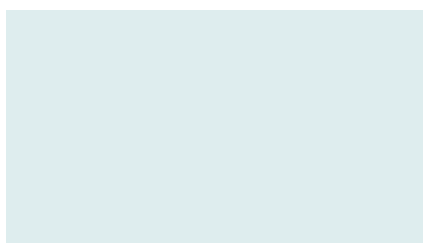

264991081 - Uni White Blue

LVR 57,32

CS 24806156



264991083 - Uni Aqua

LVR 34,76

CS 24806211

CS: referente à cor de Cordão de Solda unicolor.
LVR: O Valor de Refletância de Luz.



Linha Decode® - 25098176, Linha ProtectWALL - 264991084 e 264991100

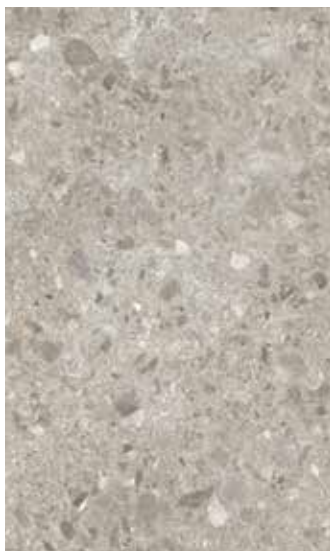

264993106 - Breccia Stone Grey

LVR 38,24

CS 24806200



264991074 - Concrete Mastic

LVR 54,3

CS 24806201



264991097 - Rustic Velvet Copper

LVR 57,94

CS 24806208

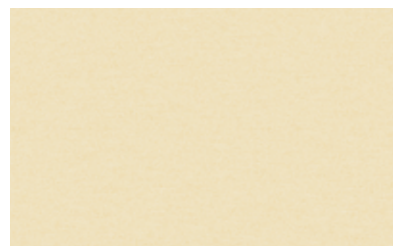

264991087 - Tweed Ochre

LVR 59,92

CS 24806210



264991064 - Marble Carrare

LVR 82,72

CS 24806124



264991058 - Concrete Cool Grey

LVR 35,34

CS 24806117

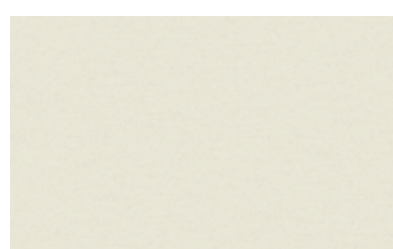

264991088 - Tweed Warm Grey

LVR 61,5

CS 24806209

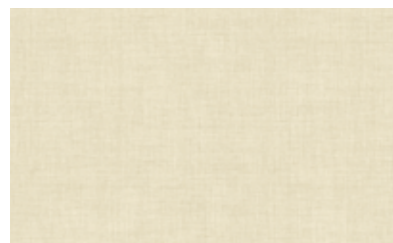

264991057 - Tisse Grey Beige

LVR 51,93

CS 24806127



264991096 - Luxury Concrete Golden

LVR 40,9

CS 24806203



264993104 - Plywood Natural

LVR 48,94

CS 24806207



264991075 - Oak Tree Natural

LVR 39,53

CS 24806204

ESPECIFICAÇÕES MANTAS COMERCIAIS

		LINHA iQ OPTIMA®	LINHA iQ GRANIT®	LINHA iQ EMINENT®	LINHA iQ SURFACE®	LINHA ECLIPSE PREMIUM®	LINHA STANDARD PLUS®	LINHA VYLON PLUS®	LINHA iQ TORO SC®
Tipo de revestimento	NBR 14917-1	Piso vinílico homogêneo (H0)							
		Residencial 23	Residencial 23	Residencial 23	Residencial 23	Residencial 23	Residencial 23	Residencial 23	-
Classificação de uso	ISO 10874 EN 13845** EN 259-1***	Comercial 34	Comercial 34	Comercial 34	Comercial 34	Comercial 34	Comercial 34	Comercial 34	Comercial 34
		Industrial 43	Industrial 43	Industrial 43	Industrial 43	Industrial 43	Industrial 43	Industrial 43	Industrial 43
Espessura total	ISO 24346	2mm	2mm	2mm	2mm	2mm	2mm	2mm	2mm
Capa de uso de PVC	ISO 24340	-	-	-	-	-	-	-	-
Dimensões	ISO 24341	2x25m	2x25m	2x23m	2x23m	2x23m	2x23m	2x20m	2x23m
Embalagem	ISO 24341	50m²	50m²	46m²	46m²	46m²	46m²	40m²	46m²
Peso médio	ISO 23997	2650g/m²	2750g/m²	2750g/m²	2800g/m²	2900g/m²	3300g/m²	3700g/m²	2800g/m²
Armazenamento	-	Vertical base elevada	Vertical base elevada	Vertical base elevada	Vertical base elevada	Vertical base elevada	Vertical base elevada	Vertical base elevada	Vertical base elevada
Padronagem	-	Diversos (consultar catálogo)	Diversos (consultar catálogo)	Diversos (consultar catálogo)	Diversos (consultar catálogo)	Diversos (consultar catálogo)	Diversos (consultar catálogo)	Diversos (consultar catálogo)	Diversos (consultar catálogo)
Tratamento de superfície	-	NEW iQ PUR	NEW iQ PUR	NEW iQ PUR	NEW iQ PUR	Premium Pro	PUR	PUR	NEW iQ PUR
Teor de aglutinantes	ISO 10581 ISO 10582	Tipo I	Tipo I	Tipo I	Tipo I	Tipo I	Tipo II	Tipo II	Tipo I
Resistência ao escorregamento	DIN 51130	R9	R9	R9	R9	R9	R9	R9	R9
Indentação residual	ISO 24343-1	0,02mm	0,02mm	0,02mm	0,02mm	0,03mm	0,04mm	0,04mm	0,02mm
Estabilidade dimensional	ISO 23999	≤ 0,40%	≤ 0,40%	≤ 0,40%	≤ 0,40%	≤ 0,40%	≤ 0,40%	≤ 0,40%	≤ 0,40%
Energia radiante	EN 13501-1	-	-	-	-	-	-	-	-
Absorção do som ao impacto	ISO 717-2	Δ_{Lw} 4dB	Δ_{Lw} 4dB	Δ_{Lw} 4dB	Δ_{Lw} 4dB	Δ_{Lw} 4dB	Δ_{Lw} 4dB	Δ_{Lw} 4dB	Δ_{Lw} 4dB
Emissão de partículas - salas limpas	ISO 14644-1	ISO 4	ISO 3	ISO 4	ISO 4	ISO 4	-	-	ISO 4
Carga estática	EN 1815	≤ 2kV	≤ 2kV	≤ 2kV	≤ 2kV	≤ 2kV	≤ 2kV	≤ 2kV	≤ 2kV
Classificação de reação ao fogo	NBR 16626	Classe II A	Classe II A	Classe II A	Classe II A	Classe II A	Classe II A	Classe II A	Classe II A
Emissão de COV	ISO 16000-6	≤ 10µg/m³ (depois de 28 dias)	≤ 10µg/m³ (depois de 28 dias)	≤ 10µg/m³ (depois de 28 dias)	≤ 10µg/m³ (depois de 28 dias)	≤ 10µg/m³ (depois de 28 dias)	≤ 10µg/m³ (depois de 28 dias)	≤ 10µg/m³ (depois de 28 dias)	≤ 10µg/m³ (depois de 28 dias)
Absorção de choques	EN 14808	-	-	-	-	-	-	-	-
Índice de restituição de bola	EN 12235	-	-	-	-	-	-	-	-
Fricção	EN 13036-4	-	-	-	-	-	-	-	-
Brilho	EN ISO 2813	-	-	-	-	-	-	-	-
Deformação vertical	EN 14809	-	-	-	-	-	-	-	-
Ruído interno	NFS 31 074	-	-	-	-	-	-	-	-



LINHA DECODE®				LINHA OMNISPORTS®			LINHA PROTECTWALL
WOOD 25104	WOOD 25098/ GRAFITO/ AGREGO/ COLORMATCH	SAFETRED UNIVERSAL	ACOUSTIC WOOD / AGREGO / GRAFITO / COLORMATCH	TRAINING	REFERENCE MULTI-USE*	PUREPLAY*	-
Piso vinílico heterogêneo com base compacta (HTC)			Piso vinílico heterogêneo com base acústica (HTE)	Piso vinílico heterogêneo (HE)			Revestimento Vinílico heterogêneo para parede (HE)
Residencial 23	Residencial 23	-	Residencial 23	Piso vinílico para esporte indoor	Piso vinílico para esporte indoor	Piso vinílico para esporte indoor	Revestimento de parede de alta resistência
Comercial 34	Comercial 34	Comercial 34	Comercial 34	-	-	-	-
Industrial 43	Industrial 43	Industrial 43	Industrial 43	-	-	-	-
2mm	2mm	2mm	3mm	5mm	6,2mm	9,4mm	1,5mm
0,70mm	0,70mm	-	0,70mm	0,70mm	0,70mm	0,80mm	0,15mm
2x25m	2x23m	2x20m	2x23m	2x20,5m	2x20,5m	2x20,5m	2x20m
50m ²	46m ²	40m ²	46m ²	41m ²	41m ²	41m ²	40m ²
2650g/m ²	3000g/m ²	3350g/m ²	2500g/m ²	3600g/m ²	3950g/m ²	6200g/m ²	2400g/m ²
Vertical base elevada	Vertical base elevada	Vertical base elevada	Vertical base elevada	Vertical base elevada	Vertical base elevada	Vertical base elevada	Vertical base elevada
Diversos (consultar catálogo)	Diversos (consultar catálogo)	Diversos (consultar catálogo)	Diversos (consultar catálogo)	Diversos (consultar catálogo)	Diversos (consultar catálogo)	Diversos (consultar catálogo)	Diversos (consultar catálogo)
PUR TOP	PUR TOP	TEKTANIUM®	PUR TOP	Top Clean XP	Top Clean XP	Top Clean XP	Top Clean XP
Tipo I	Tipo I	-	Tipo I	-	-	-	-
R10	R10	R11	R10	-	-	-	-
≤ 0,10mm	≤ 0,10mm	≤ 0,10mm	≤ 0,20mm	0,11mm	0,10mm	0,50mm	Sem danos, sem rachaduras
≤ 0,10%	≤ 0,10%	≤ 0,10%	≤ 0,10%				
B _H S ₁	B _H S ₁	B _H S ₁	B _H S ₁	Cfl-s1	Cfl-s1	Cfl-s1	-
Δ _{LW} 7dB	Δ _{LW} 4dB	Δ _{LW} 4dB	Δ _{LW} 19dB	-	-	-	-
-	-	-	-	-	-	-	-
≤ 2kV	≤ 2kV	≤ 2kV	≤ 2kV	-	-	-	-
Classe II A	Classe II A	Classe II A	-	-	-	-	Classe II A
≤ 100µg/m ³ (depois de 28 dias)	≤ 100µg/m ³ (depois de 28 dias)	≤ 10µg/m ³ (depois de 28 dias)	≤ 100µg/m ³ (depois de 28 dias)	≤ 10µg/m ³ (depois de 28 dias)	≤ 10µg/m ³ (depois de 28 dias)	≤ 10µg/m ³ (depois de 28 dias)	≤ 10µg/m ³ (depois de 28 dias)
-	-	-	-	≥17%	P1 ≥25%	P2 ≥35%	-
-	-	-	-	≥90%	≥95%	≥90%	-
-	-	-	-	80 a 110	80 a 110	80 a 110	-
-	-	-	-	≤30	≤30	≤30	-
-	-	-	-	≤1mm	P1 (≤ 2mm)	P2 (≤ 3mm)	-
-	-	-	-	Classe A ≤65dB	Classe A ≤65dB	Classe A ≤65dB	-

* Linhas sob consulta, verifique disponibilidade de cores.

** Safetred Universal

*** ProtectWALL

MANTAS RESIDENCIAIS

Feitos para quem procura praticidade, os vinílicos em mantas trazem aconchego e beleza, além de oferecer liberdade total para a criação de ambientes funcionais.

Linha Imagine®
Linha Decorflex®

Linha Imagine® - 5331091

MANTAS RESIDENCIAIS

LINHA **IMAGINE**®

Deixe a criatividade fluir

Cores e estampas que ampliam as possibilidades de decoração com praticidade e funcionalidade.



Conforto acústico

Ajuda a reduzir ruídos e contribui para ambientes mais tranquilos.



Limpeza fácil e econômica

Fácil de limpar, ajuda a reduzir o uso de produtos químicos no dia a dia.



Conforto térmico

Contribui para manter a temperatura dos ambientes mais agradável.



Variedade de estampas

Diversas opções de padrões modernos e sofisticados para diferentes estilos de decoração.

10

10 anos de garantia

Proteção e segurança para você e seu piso.





Shellstone - Grege

5829703

Módulo da estampa: 100x100cm



Shellstone - Medium Grey

5829701

Módulo da estampa: 100x100cm



Rock / Grey Black

5829019

Módulo da estampa: 100x100cm



Playful / Multicolor

5331141

Módulo da estampa: 100x100cm



Macadam / Green

5331091

Módulo da estampa: 100x100cm



DETALHES QUE FAZEM TODA A DIFERENÇA.
Conheça os Complementos.



French Oak / Medium Beige

5829006

Módulo da estampa: 10x100cm



Classical Oak / Natural

5829008

Módulo da estampa: 6x6cm

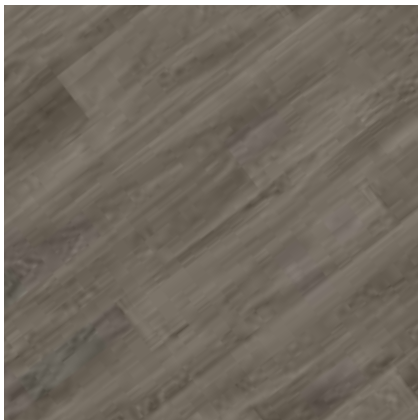

French Oak / Dark Grey

5571143

Módulo da estampa: 10x100cm



Linha Imagine® - 5571143



LINHA DECORFLEX®

Beleza e praticidade sem abrir mão da economia

Cores e estampas variadas para ambientes residenciais. O melhor custo-benefício da categoria.



Uso residencial

Transforme o piso da sua casa.



Conforto acústico

Passos suaves para o dia a dia mais tranquilo.



Limpeza fácil e econômica

Por ser mais fácil de limpar, reduz a necessidade de produtos químicos.



Conforto térmico

Temperatura sempre ideal.



Variedade de estampas

Escolha entre uma infinidade de padrões modernos e sofisticados.

5

5 anos de garantia

Proteção para você e seu piso.





Authentic Dark Natural

5337176

Módulo da estampa: 16,6x100cm



French Oak Grey Beige

5087078

Módulo da estampa: 10x100cm



Sherwood Jarrah

6519076

Módulo da estampa: 12,5x100cm



Sherwood Moyen

6519075

Módulo da estampa: 12,5x100cm



Hazelnut Brown

6519089

Módulo da estampa: 12,5x100cm



Hazelnut Natural

6519088

Módulo da estampa: 12,5x100cm



Jura Brown

5337046

Módulo da estampa: 100x100cm

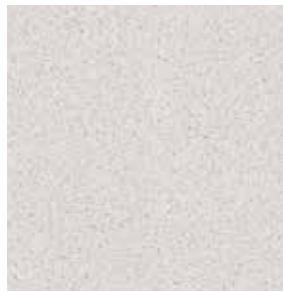

Pinto Light Grey

5337076

Módulo da estampa: 100x100cm



Stromboli Gris Clair

6519090

Módulo da estampa: 100x100cm



Stromboli Gris Fonce

6519091

Módulo da estampa: 100x100cm



Melbourne Gris

6519078

Módulo da estampa: 25x50cm



Melbourne Light Brown

6519083

Módulo da estampa: 25x50cm



Admiral Light Grey

5087143
Módulo da estampa: 20x150cm



Swan Dark Beige

5087137
Módulo da estampa: 16,5x100cm



Chene Natural

5337004
Módulo da estampa: 10x100cm



Albi - Black and White

5337235
Módulo da estampa: 25x25cm



Grey

5337208



Blue

5337210

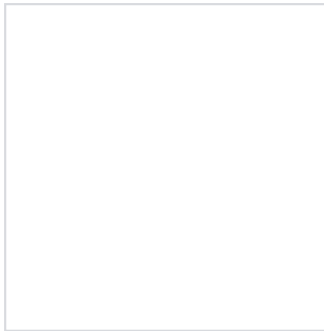

White

5337207



Linha Decorflex® - 5087143

+ DETALHES QUE
FAZEM TODA A
DIFERENÇA.
Conheça os
Complementos.

ESPECIFICAÇÕES MANTAS RESIDENCIAIS



LINHA IMAGINE®

LINHA DECORFLEX®

Tipo de revestimento	NBR 14917-1	Piso vinílico heterogêneo com base acústica (HTE)		Piso vinílico heterogêneo com base acústica (HTE)	
		5571/ 5829/ 5738	5331	5087/6519	5337
Classificação de uso	ISO 10874	Residencial 23 Comercial 32	Residencial 23 Comercial 31	‡ Residencial moderado	-
Espessura total	ISO 24346	2,4mm	3,0mm	1,5mm	1,5mm
Capa de uso de PVC	ISO 24340	0,35mm	0,25mm	0,15mm	0,15mm
Dimensões	ISO 24341	2x25m	2x25m	2x35m	2x30m
Embalagem	ISO 24341	50m ²	50m ²	70m ²	60m ²
Peso médio	ISO 23997	1580g/m ²	1840g/m ²	1100g/m ²	1100g/m ²
Armazenamento	-	Vertical base elevada	Vertical base elevada	Vertical base elevada	Vertical base elevada
Padronagem	-	Diversos (consultar catálogo)	Diversos (consultar catálogo)	Diversos (consultar catálogo)	Diversos (consultar catálogo)
Tratamento de superfície	-	PUR REFORÇADO	PUR REFORÇADO	PUR	PUR
Teor de aglutinantes	ISO 10582	Tipo I	Tipo I	Tipo I	Tipo I
Resistência ao escorregamento	DIN 51130	R10	R10	R9	R9
Indentação residual	ISO 24343-1	≤ 0,20mm	≤ 0,20mm	≤ 0,25mm	≤ 0,25mm
Estabilidade dimensional	ISO 23999	≤ 0,15%	≤ 0,15%	≤ 0,15%	≤ 0,15%
Absorção do som ao impacto	ISO 717-2	Δ _{Lw} 16dB	Δ _{Lw} 20dB	Δ _{Lw} 12dB	Δ _{Lw} 12dB
Classificação de reação ao fogo	NBR 16626	Classe III A	Classe III A	Classe III A	Classe III A
Emissão de COV	ISO 16000-6	≤ 100µg/m ³ (depois de 28 dias)	≤ 100µg/m ³ (depois de 28 dias)	≤ 100µg/m ³ (depois de 28 dias)	≤ 100µg/m ³ (depois de 28 dias)

COMPLEMENTOS

A Tarkett tem como missão proporcionar uma experiência completa quando se trata de instalação eficiente e acabamento único. Nossa linha de complementos oferece rodapés, adesivos e também a linha Tarkomassa®, composto cimentício para preparação e nivelamento do contrapiso.

Acessórios
Tarkomassa®
Adesivos

RODAPÉS DE POLIESTIRENO

O ponto de encontro para pisos perfeitos. Os rodapés Tarkett elevam os padrões de acabamento, unindo design refinado e desempenho superior. Feitos em poliestireno de alto impacto, são resistentes à água, a riscos e ao amarelamento, com cortes precisos e encaixes perfeitos. Disponíveis em 18 modelos e 9 tonalidades, proporcionam um encontro harmônico entre piso e ambiente, com a durabilidade que só a Tarkett entrega.

Perfil Blanc



25741110 - 15cm
com friso



25742100 - 15cm
sem friso



25749110 - 10cm
com friso



25748100 - 10cm
sem friso



25746100 - 7cm



25743100 - 3cm

Perfil Onyx



25750910 - 10cm
com friso



25751900 - 10cm
sem friso



25747900 - 7cm



25744900 - 3cm

Perfil Urban



25752500 - 10cm



25745500 - 3cm

Perfil Nativ 7 cm



25753620



25753624



25753633



25753671



25753690



25753665

ACABAMENTOS EM METAL

Os acabamentos em metal da Tarkett são acessórios discretos que complementam perfeitamente nossas linhas de piso vinílico. Esses detalhes são essenciais para unir ou finalizar a instalação de pisos vinílicos e carpetes, acrescentando sofisticação e qualidade aos projetos.

Oferecemos uma variedade de perfis disponíveis em diferentes cores que harmonizam com toda a linha de produtos Tarkett, garantindo uma integração perfeita e um acabamento impecável.

Testeira 2,5mm*



Testeira 3mm*



Transição 3 - 2mm



Transição 3 - 5mm



Testeira/Acabamento porta balcão 3mm

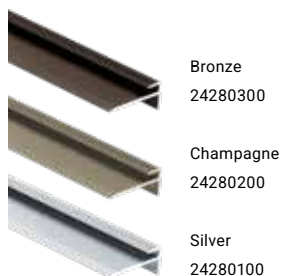

Terminação de ilhas 3mm



Redutor 3mm



Redutor 5mm

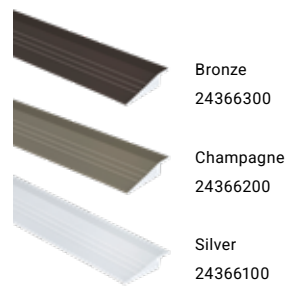

Acabamento interno degrau 2,5mm



Cantoneira 5 - 3cm



Perfil em T 5mm



Perfil Piso e Parede



*Acabamento recomendado apenas para ambientes residenciais.

ACESSÓRIOS DE PVC

Produzidos com resinas de PVC, cargas minerais e pigmentos, os acessórios Tarkett oferecem alta flexibilidade, garantindo mais agilidade na instalação e um acabamento superior junto às paredes.

Arremate de Rodapé - 9360

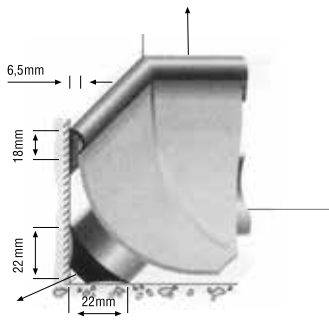

Suporte Curvo - 9371

Cor	9360	9371
	ARREIMATE DE RODAPÉ	SUPORTE CURVO
112	✓	
212	✓	
244	✓	
210	✓	
821	✓	
687	✓	
691	✓	
511	✓	
622	✓	
615	✓	
668	✓	
699	✓	
913	✓	
414	✓	
419	✓	
761	✓	
995	✓	
718	✓	
711	✓	
764	✓	
903	✓	
107	✓	
918	✓	
213	✓	
908	✓	
917	✓	
802	✓	✓

LINHA TARKOMASSA®

Tarkomassa® é a linha de compostos cimentícios da Tarkett para preparação e nivelamento de contrapisos.

Tarkomassa® Preparação - 24178002

Massa de preparação e regularização de contrapisos para posterior aplicação de pisos vinílicos – uso interno.

Tarkomassa® Autonivelante - 24178003

Massa autonivelante para nivelamento e regularização de contrapisos em áreas internas, com secagem rápida e posterior aplicação de pisos vinílicos.

Tarkomassa® Fastplan - 24178001

Massa de preparação espatulada com secagem rápida para regularização de bases porosas e não porosas.



24178002

24178003

24178001



24178004

Tarkoprimer®

Primer acrílico promotor de aderência de massas de regularização espatuladas e autonivelantes sobre bases absorventes e não absorventes em ambientes internos.



24178005

Tarkoblock®

Produto bicomponente (A e B), composto por poliuretano 2k, sem solventes, indicado para aplicação em áreas internas com as seguintes características:

- Como barreira de vapor em lajes de concreto ou contrapisos de cimento com umidade ascendente ou residual e pH elevado, antes da instalação de pisos vinílicos, madeira ou borracha. Umidade máxima = 6% pelo método CCM (carbureto de cálcio).
- Como agregador de partículas em lajes de concreto ou contrapisos fracos/ com esfarelamento. Atenção: o Tarkoblock® não altera a resistência mecânica do substrato, apenas agrega partículas soltas (pó).

ADESIVOS TARKETT

Os adesivos Tarkett garantem facilidade de instalação, com grande durabilidade na fixação. As formulações possuem baixos índices de COVs, tornando o ambiente menos agressivo durante a aplicação.



23kg 9332005 4kg 9332004 1kg 9332001

GLOBALFIX®

Indicado para todos os pisos e revestimentos Tarkett.

Rendimento médio: 300g/m²



23kg 9331005 4kg 9331004

FADECRIIL®

Indicado para Paviflex® Natural.

Rendimento médio: 250g/m²



20kg 9334015 3,5kg 9334014

TACKFIX®

Adesivo de tack permanente, indicado para pisos autoportantes e carpetes.

Rendimento médio: 150g/m²



4kg 9334003

TRAFFIX®

Indicado para a fixação da fita de cobre na instalação do piso iQ Toro SC®



9333006

SELANFIX®

Indicado para selar juntas da manta Decode®*.

Rendimento médio:

15m lineares por bisnaga

*Exceto para áreas de saúde



TARKETT DESIGN
HUMANO-CONSCIENTE®



Escaneie o QR CODE e conheça a
solução ideal para o seu ambiente!

 **Tarkett** www.tarkett.com.br